

# Passionate about Corian®





## Corian<sup>®</sup> Solid Surface

**Corian<sup>®</sup> Solid Surface** is een massief, niet-poreus en homogeen materiaal dat vooral bekendstaat om zijn **strakke uitstraling en veelzijdigheid** in interieuroepassingen.

Het bestaat uit ongeveer één derde acrylhars (PMMA) en twee derde natuurlijke mineralen, voornamelijk aluminiumtrihydraat. Deze combinatie zorgt voor een **duurzaam, stevig en onderhoudsvriendelijk oppervlak** waarvan de kleur en structuur door en door gelijk zijn.

Corian<sup>®</sup> is **naadloos** te verwerken, wat het bijzonder hygiënisch maakt, en eventuele krasjes kunnen vaak eenvoudig hersteld worden. Het materiaal is bovendien **thermovormbaar**, waardoor het in allerlei organische vormen gegoten kan worden.

Dankzij de **ruime keuze aan kleuren** past Corian<sup>®</sup> perfect in zowel moderne als klassieke interieurs. Het wordt veel toegepast in keukens, badkamers, winkels, hotels en de zorgsector, waar hygiëne een belangrijke rol speelt.

# *Inhoud*

**04 /** Voorraad  
collectie platen  
was- en spoeltafels  
accessoires

**16 /** Op bestelling  
collectie platen  
was- en spoeltafels  
douchebodems  
baden

**30 /** Onderhoudsinstructies

## Corian® platen

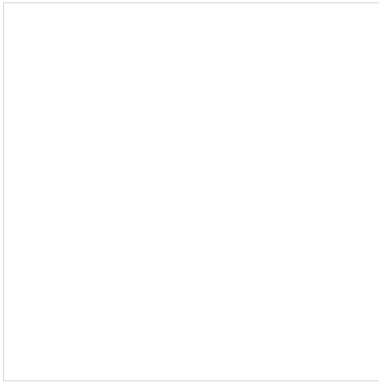

Designer White<sup>κ</sup> \*

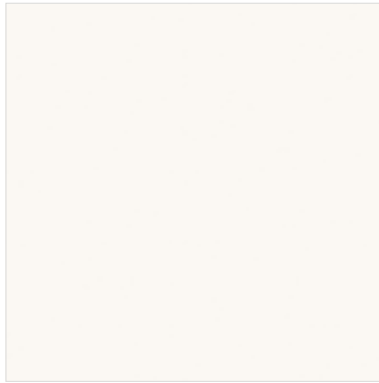

Glacier White<sup>κ</sup>



Cameo White<sup>κ</sup> \*



Linen<sup>κ</sup> \*\*



Silver Birch<sup>κ</sup> \*\*\*



Stonique<sup>κ</sup> \*\*



Neutral Concrete<sup>κ</sup> \*\*\*



White Onyx<sup>κ</sup> \*\*\*\*



Sand Storm<sup>κ</sup> \*\*\*

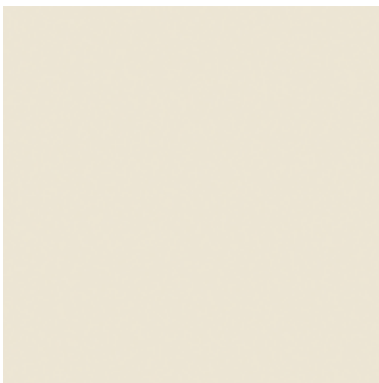

Bisque<sup>κ</sup> \*



Everest<sup>κ</sup> \*\*



Antarctica<sup>κ</sup> \*\*\*

<sup>κ</sup> kleur geschikt voor gebruik in keukens

prijsindicatie \*\*\*\*



Calacatta Greige<sup>K</sup>

\*\*\*\*



Carrara Crema<sup>K</sup>

\*\*\*\*



Limestone Prima<sup>K</sup>

\*\*\*\*



Savannah<sup>K</sup>

\*\*\*



Witch Hazel<sup>K</sup>

\*\*\*\*



Rosemary<sup>K</sup>

\*\*\*\*



Dune Prima<sup>K</sup>

\*\*\*\*



Abalone<sup>K</sup>

\*\*\*



Clam Shell<sup>K</sup>

\*\*\*\*



Bone<sup>K</sup>

\*



Elegant Gray<sup>K</sup>

\*



Sagebrush<sup>K</sup>

\*\*\*\*

<sup>K</sup> kleur geschikt voor gebruik in keukens

prijsindicatie \*\*\*\*

## Corian® platen



Travertine Roma<sup>K</sup> \*\*\*\*



Travertine Firenze<sup>K</sup> \*\*\*\*



Artista Drift<sup>K</sup> \*\*

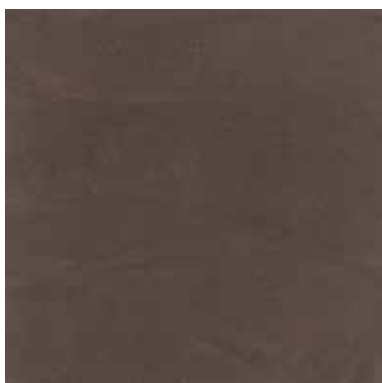

Artista Mocha \*\*

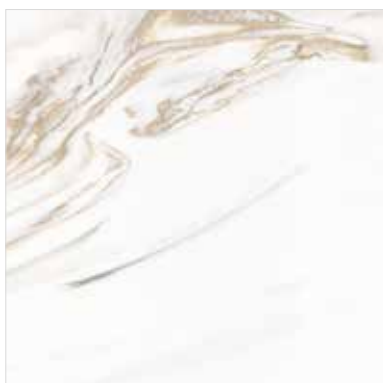

Vasto Greige<sup>K</sup> \*\*\*\*



Stonecrest Smoke<sup>K</sup> \*\*\*\*

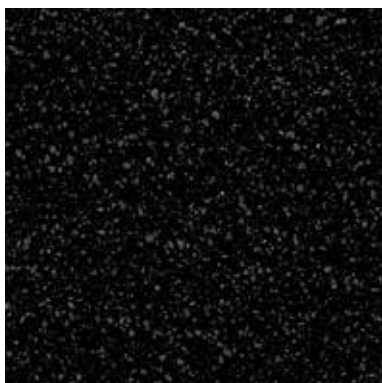

Deep Night Sky<sup>K</sup> \*\*\*



Deep Nocturne \*\*

<sup>K</sup> kleur geschikt voor gebruik in keukens

prijsindicatie \*\*\*\*

# Corian® platen

Andere decoren zijn mogelijk op bestelling, zie p16

	2490 x 930 x 4 mm	2490 x 760 x 6 mm	2490 x 930 x 6 mm	2490 x 1300 x 6 mm	3658 x 760 x 12 mm	3658 x 930 x 12 mm	3658 x 1300 x 12 mm	3658 x 1500 x 12 mm	3658 x 760 x 19 mm	Voorkeur lijmkleur
Abalone					●					● Bone
Antarctica					●					● Glacier White
Artista Mist					●					● Blue Pebble
Artista Mocha					●					● Mahogany
Bisque					●					● Bisque
Bone					●					● Bone
Calacatta Greige					●					● Dawn Beige
Cameo White					●		●			● Cameo White
Carrara Crema					●					● Tumbled Glass
Clam Shell					●					● Tumbled Glass
Deep Night Sky					●					● Nocturne (Black)
Deep Nocturne					●					● Nocturne (Black)
Designer White					●					● Designer White
Dune Prima					●					● Taupe
Elegant Gray					●					● Elegant Gray
Everest					●					● Glacier White
Glacier White	●	●	●●	●	●●	●●	●●	●		●● Glacier White
Limestone Prima					●					● Tumbled Glass
Linen					●					● Bisque
Neutral Concrete					●					● Willow
Rosemary					●					● Cargo
Sagebrush					●					● Willow
Sand Storm					●					● Dawn Beige
Savannah					●					● Dawn Beige
Silver Birch					●					● Bisque
Stonecrest Smoke					●					● Glacier White
Stonique					●					● Cameo White
Travertine Firenze					●					● Cameo White
Travertine Roma					●					● Whisper
Vasto Greige					●					● Glacier White
White Onyx					●					● Cameo White
Witch Hazel					●					● Taupe

● voorraad Vanrobaeys

● voorraad Gesibois



Architect: **Interieur Collectief** | Corian referentie: **Clam Shell**

# Wastafels

Badkamer

## Calm

Beschikbaar in Glacier White  
Op bestelling in Cameo White en Designer White



Calm 810 ●

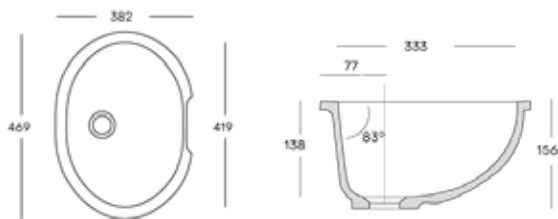

Calm 815 ●

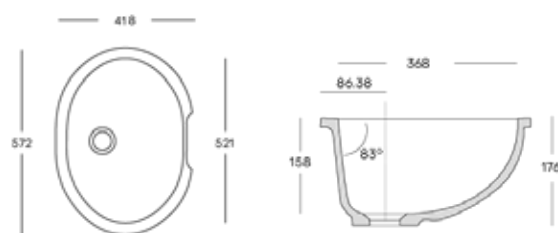

Calm 820 ●

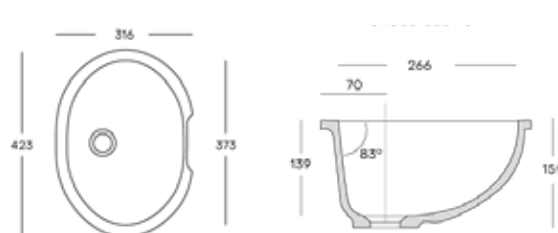

**inclusief:** overloopkit  
**optie:** indrukbare crepine met Corian®  
indrukbare crepine met RVS

## Energy

Beschikbaar in Glacier White  
Op bestelling in Designer White

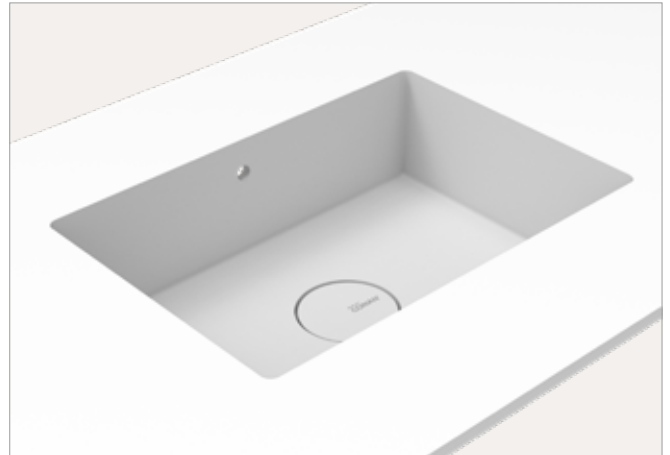

Energy 7710 ●

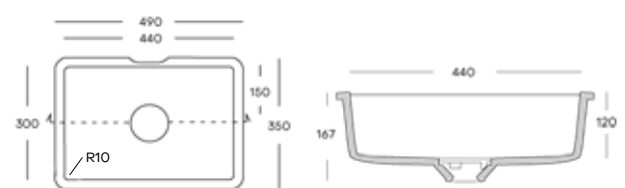

Energy 7720 ●

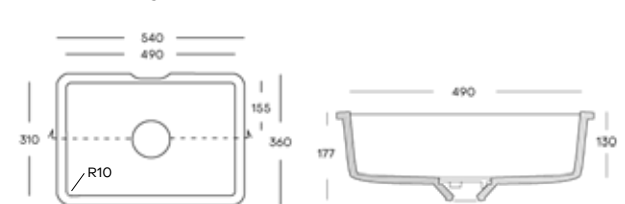

Energy 7730 ●

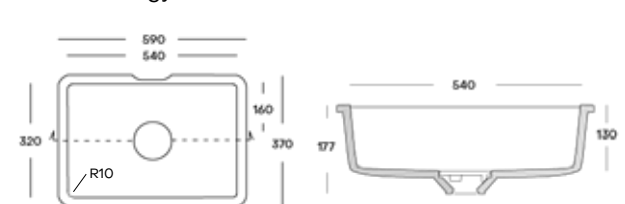

**inclusief:** overloopkit  
Corian® afdekplaatje  
**optie:** indrukbare crepine met RVS

## Wastafels

Badkamer

### Purity

Beschikbaar in Glacier White  
Op bestelling in Designer White



Purity 7210 ●

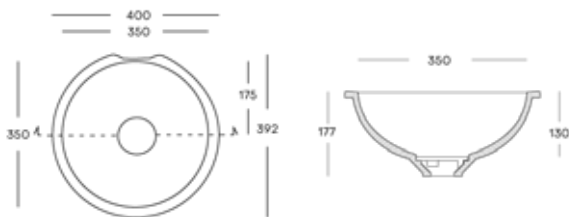

Purity 7220 ●

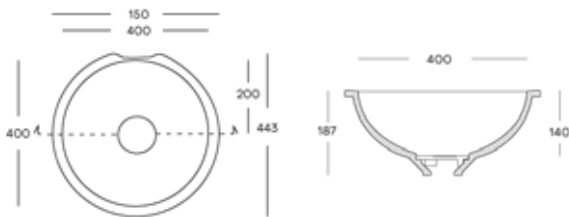

**inclusief:** overloopkit  
Corian® afdekplaatje  
**optie:** indrukbare crepine RVS

### Serenity

Beschikbaar in Glacier White  
Op bestelling in Designer White



Serenity 7510 ●

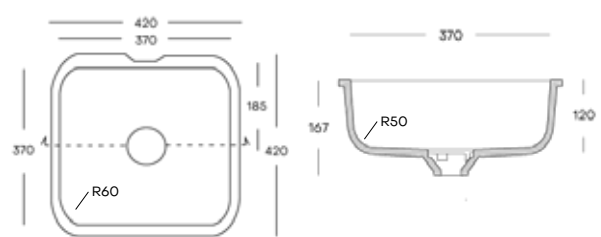

Serenity 7520 ●●

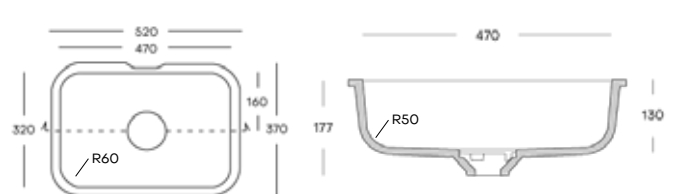

**inclusief:** overloopkit  
Corian® afdekplaatje  
**optie:** indrukbare crepine RVS

## Refresh

Beschikbaar in Glacier White  
Op bestelling in Designer White



Refresh 7410 ●

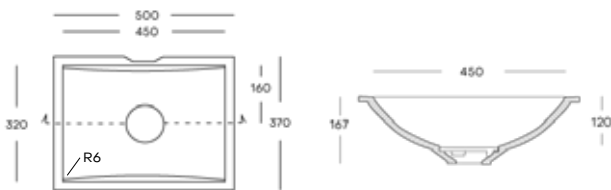

Refresh 7420 ●

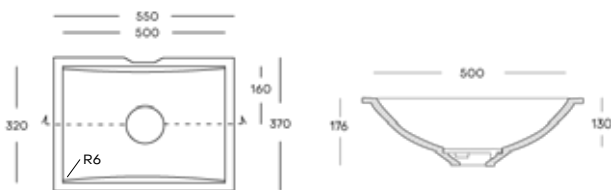

**inclusief:** overloopkit  
Corian® afdekplaatje  
**optie:** indrukbare crepine met RVS

## Quiet

Beschikbaar in Glacier White  
Op bestelling in Designer White

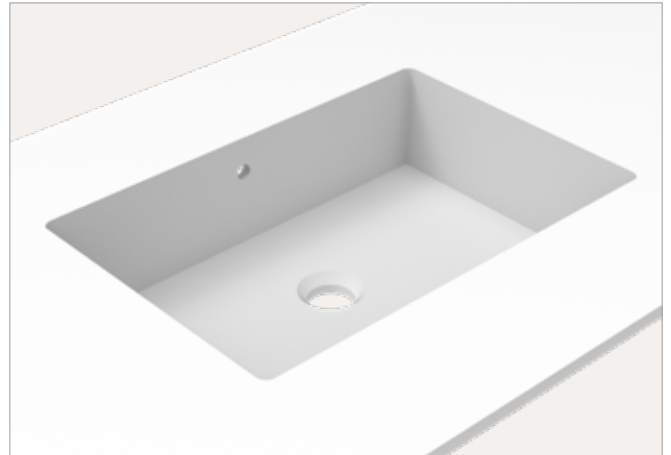

Quiet 7110 ●●

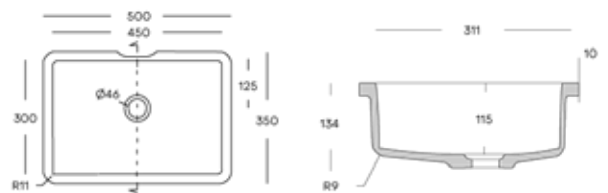

**ook beschikbaar zonder overloop**

Quiet 7120 ●●

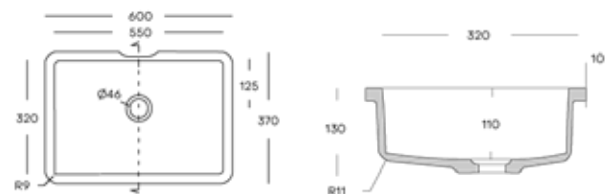

**inclusief:** overloopkit  
**optie:** indrukbare crepine met Corian®  
indrukbare crepine met RVS

# Spoeltafels

Keuken

## Spicy

Beschikbaar in Glacier White  
Op bestelling in Cameo White en Designer White

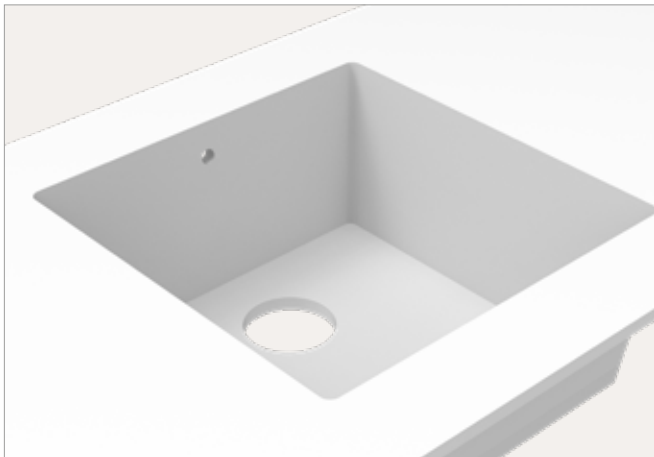

Spicy 965 ●

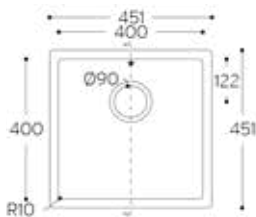

Spicy 969 ●

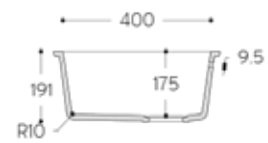
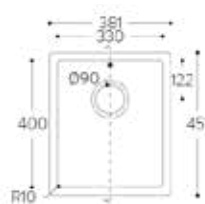

Spicy 966 ●

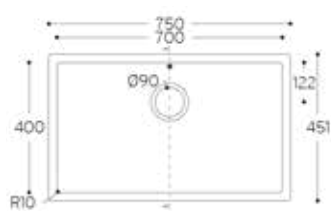

Spicy 970 ●

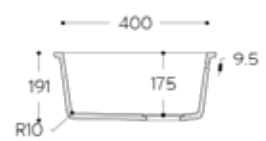
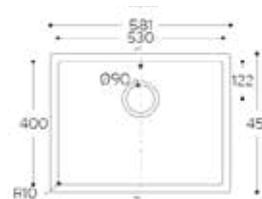

Spicy 967 ●

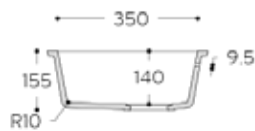
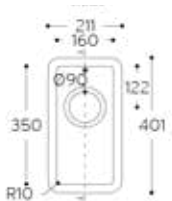

- inclusief:** overloopkit
- optie:** manuele korfplug en afvoerset  
geen dekplaatje mogelijk

## Sparkling

Beschikbaar in Glacier White  
Op bestelling in alle kleuren



Dit model is standaard uitgevoerd met inox bodem.

Sparkling 9501 ●

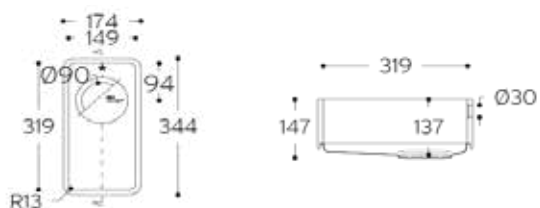

Sparkling 9504 ●

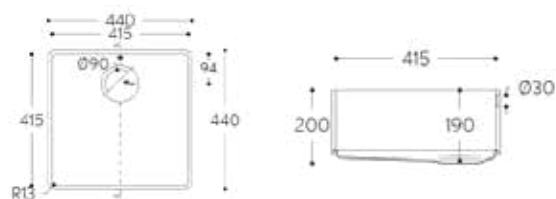

Sparkling 9502 ●

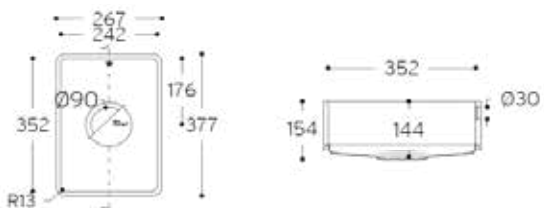

Sparkling 9505 ●

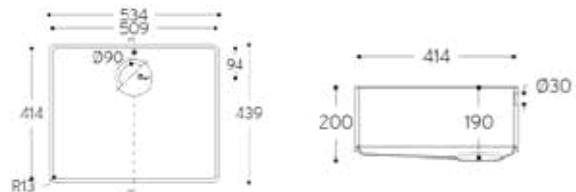

Sparkling 9503 ●

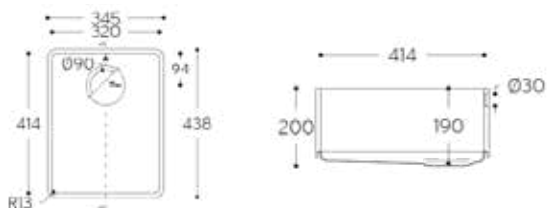

**inclusief:** overloopkit  
manuele korfplug en afvoerset  
geen dekplaatje mogelijk

● voorraad Vanrobaeys  
● voorraad Gesibois

## Accessoires

### Verwerking



Manueel lijmpistool voor lijmpatroon  
(50 ml / 250 ml / 470 ml)



Mengtip voor lijmpatroon  
(50 ml / 250 ml / 470 ml)

### Extra toebehoren voor spoel tafels (keuken)



Manuele korfplug RVS  
(met Corian® logo)



Ruimtebesparende manuele  
korfplug RVS (met Corian® logo)



Korfplug met verchroomd  
draaiventiel voor 1 spoelbak  
(met Corian® logo)



Ruimtebesparende korfplug met  
verchroomd draaiventiel voor 1  
spoelbak (met Corian® logo)



Afvoerleidingset voor  
1 spoelbak



Afvoerleidingset voor  
2 spoelbakken

## Accessoires

### Voor wastafels (badkamer)



**Manuele Korfplug RVS voor de hele badkamercollectie met overloop**



**Afdekplaat voor badkamercollectie: Purity, Relax, Refresh, Serenity and Energy**



**Lage indrukbare afvoerstop in geborsteld staal voor de hele badkamercollectie**



**Indrukbare afvoerstop in geborsteld staal met afdekplaat in Corian® Glacier White. Uitsluitend voor gebruik bij wastafel met overloop uit de reeks Calm en Quiet.**  
Ook mogelijk zonder overloop.

Afvoeraccessoires zijn alleen compatibel met wastafelmodellen met overloop.

## Corian® platen



Sparkling White<sup>K</sup> \*\*  
Glacier White<sup>L</sup>



Venaro White<sup>K</sup> \*\*  
Cameo White<sup>L</sup>

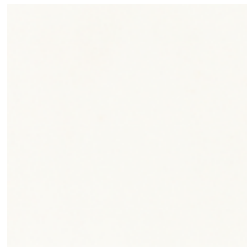

Salt<sup>K</sup> \*\*  
Dawn Beige<sup>L</sup>



Arctic Ice<sup>K</sup> \*\*\*  
Translucent White<sup>L</sup>



White Jasmine<sup>K</sup> \*\*  
Glacier White<sup>L</sup>



Bleached Nuwood<sup>K</sup> \*\*\*\*  
Ecru<sup>L</sup>

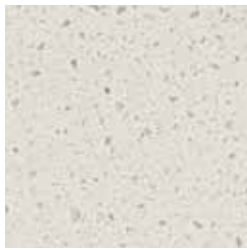

Aspen<sup>K</sup> \*\*\*  
Cameo White<sup>L</sup>



Silver Linear<sup>K</sup> \*\*\*\*  
Translucent White<sup>L</sup>



Pearl Gray<sup>K</sup> \*  
Pearl Gray<sup>L</sup>

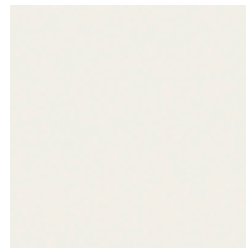

Glacier Ice \*  
Translucent White<sup>L</sup>



Arrowroot<sup>K</sup> \*\*\*\*  
Cameo White<sup>L</sup>



Gray Onyx<sup>K</sup> \*\*\*\*  
Pearl Gray<sup>L</sup>



Silver Gray<sup>K</sup> \*  
Silver Gray<sup>L</sup>



Domino Terrazzo<sup>K</sup> \*\*\*\*  
Designer White<sup>L</sup>



Sepia Linear<sup>K</sup> \*\*\*\*  
Translucent White<sup>L</sup>

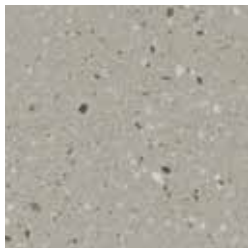

Willow<sup>K</sup> \*\*\*  
Willow<sup>L</sup>



Matterhorn<sup>K</sup> \*\*\*  
Cargo<sup>L</sup>

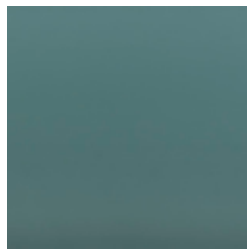

Verdant \*\*  
Verdant<sup>L</sup>



Juniper<sup>K</sup> \*\*\*\*  
Translucent White<sup>L</sup>



Silt<sup>K</sup> \*\*  
Medea<sup>L</sup>

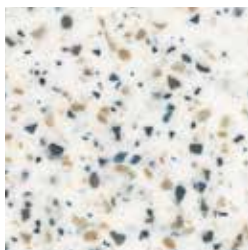

Laguna Terrazzo<sup>K</sup> \*\*\*  
Cameo White<sup>L</sup>



Artista Sage<sup>K</sup> \*\*  
Neutral<sup>L</sup>



Artista Mist \*\*  
Blue Pebble<sup>L</sup>



Natural Gray \*\*\*\*  
Natural Gray<sup>L</sup>



City Roast \*\*  
Mahogany<sup>L</sup>

<sup>K</sup> kleur geschikt voor gebruik in keukens

<sup>L</sup> voorkeur lijmkleur

prijnsindicatie \*\*\*\*



Cirrus White<sup>K</sup> \*\*\*\*  
Cameo White<sup>L</sup>

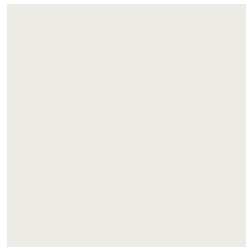

Light Ash<sup>K</sup> \*  
Glacier White<sup>L</sup>



Rain Cloud<sup>K</sup> \*\*\*  
Tumbled Glass<sup>L</sup>



Nimbus Prima<sup>K</sup> \*\*\*\*  
Dawn Beige<sup>L</sup>

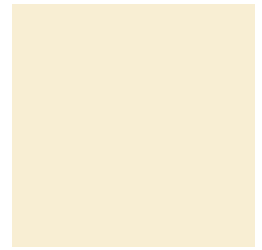

Vanilla<sup>K</sup> \*  
Bisque<sup>L</sup>

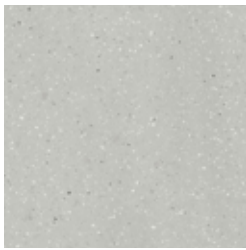

Artista Gray<sup>K</sup> \*\*  
Dawn Beige<sup>L</sup>



Aurora<sup>K</sup> \*\*  
Bisque<sup>L</sup>



Sandalwood<sup>K</sup> \*\*\*  
Taupe<sup>L</sup>



Hazelnut<sup>K</sup> \*\*\*\*  
Translucent White<sup>L</sup>



Smoke Drift Prima \*\*\*\*  
Translucent White<sup>L</sup>



Neutral Aggregate \*\*\*\*  
Whisper<sup>L</sup>



Artista Beige \*\*  
Dawn Beige<sup>L</sup>



Dove<sup>K</sup> \*\*  
Dove<sup>L</sup>

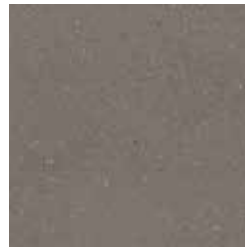

Weathered Concrete  
Doeskin<sup>L</sup>



Weathered Aggregate<sup>K</sup> \*\*\*  
Slate<sup>L</sup>



Sparkling Granita<sup>K</sup> \*\*\*  
Glacier White<sup>L</sup>



Excavage<sup>K</sup> \*\*  
Whisper<sup>L</sup>

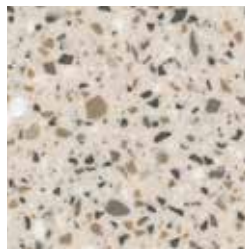

Peppered Terrazzo<sup>K</sup> \*\*\*  
Whisper<sup>L</sup>



Carrara Lino<sup>K</sup> \*\*\*\*  
Dawn Beige<sup>L</sup>



Vasto Laguna<sup>K</sup> \*\*\*\*  
Glacier White<sup>L</sup>



Lava Rock<sup>K</sup> \*\*\*\*  
Medea<sup>L</sup>



Deep Anthracite \*\*\*  
Nocturne (Black)<sup>L</sup>



Deep Storm \*\*\*  
Deep Espresso<sup>L</sup>



Deep Espresso \*\*  
Deep Espresso<sup>L</sup>



Deep Black Quartz<sup>K</sup> \*\*\*  
Nocturne (Black)<sup>L</sup>

## Corian® platen



Evening Prima \*\*\*\*  
Stone Harbor L



Laguna \*\*  
Marine Blue L

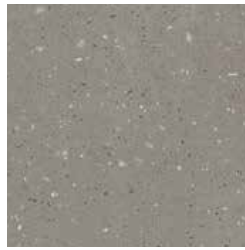

Artista Dust \*\*  
Pewter L



Ash Concrete \*\*\*  
Shadow L



Ash Aggregate K \*\*\*\*  
Pewter L



Deep Cloud \*\*  
Gray Fieldstone L



Provence Nuwood \*\*\*\*  
Mahogany L



Deep Sable \*\*  
Deep Sable L



Deep Mink \*\*\*  
Deep Espresso L

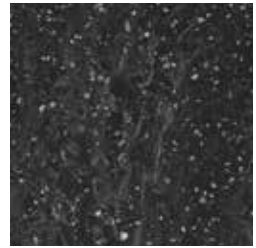

Cosmos Prima K \*\*\*\*  
Jewel L



Platinum K \*\*\*  
Shadow L



Carbon Concrete \*\*\*  
Stone Harbor L



Carbon Aggregate K \*\*\*\*  
Medea L



Deep Titanium \*\*  
Anthracite L



Hot \*\*  
Hot L

<sup>K</sup> kleur geschikt voor gebruik in keukens

<sup>L</sup> voorkeur lijmkleur

prijnsindicatie \*\*\*\*



## Wastafels

Badkamer - Enkel beschikbaar in Glacier White en Designer White (andere modellen mogelijk, vraag meer info)

### Miraklon (FMP)



<b>modellen:</b>	<b>FMP-40-26</b>	400 x 260 x 120
	<b>FMP-50-32</b>	500 x 320 x 100
	<b>FMP-60-32</b>	600 x 320 x 100
	<b>FMP-70-32</b>	700 x 320 x 100
	<b>FMP-80-32</b>	800 x 320 x 100
	<b>FMP-110-32</b>	1100 x 320 x 100
	<b>FMP-50-37</b>	500 x 370 x 120
	<b>FMP-60-37</b>	600 x 370 x 120
	<b>FMP-70-37</b>	700 x 370 x 120
	<b>FMP-80-37</b>	800 x 370 x 120
	<b>FMP-90-37</b>	900 x 370 x 120
	<b>FMP-110-37</b>	1100 x 370 x 120
	<b>FMP-140-37</b>	1400 x 370 x 120

FMP-80-32

FMP-110-32

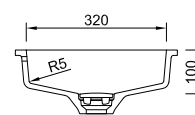
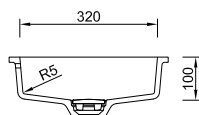
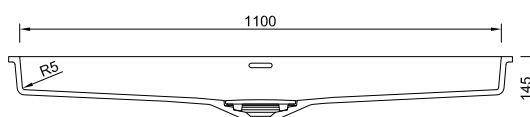
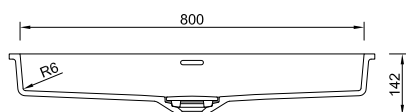
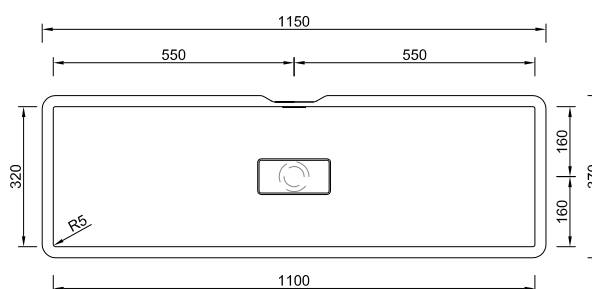
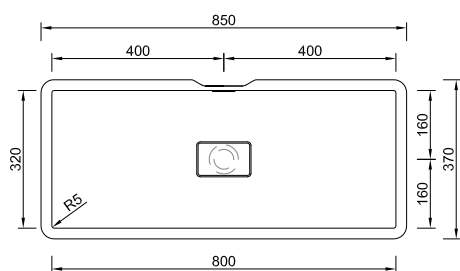

**inclusief:** dekplaatje

## Miraklon (FMS2)



<b>modellen:</b>	<b>FMS-40-32</b>	400 x 320 x 110
	<b>FMS-50-32</b>	500 x 320 x 110
	<b>FMS-70-32</b>	700 x 320 x 110
	<b>FMS-50-37</b>	500 x 370 x 125
	<b>FMS-70-37</b>	700 x 370 x 125
	<b>FMS-100-37</b>	1000 x 370 x 125

FMS2-50-32

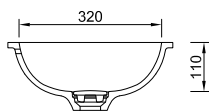
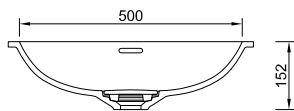
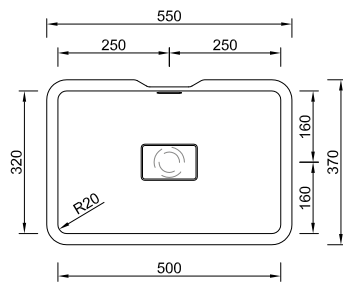

FMS2-100-37

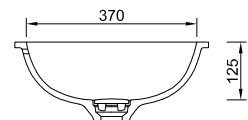
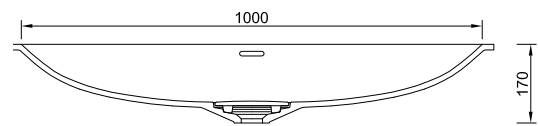
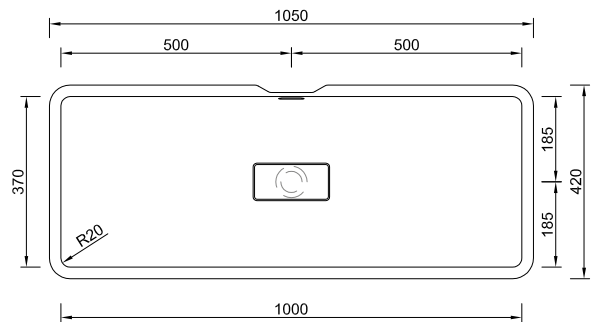

**inclusief:** dekplaatje

## Wasbakken

Badkamer - Beschikbaar in alle Corian® kleuren (andere modellen mogelijk, vraag meer info)

### Fontana (FCU)



<b>modellen:</b>	<b>FCU-37-30</b>	372 x 295 x 85
	<b>FCU-52-30</b>	523 x 300 x 85
	<b>FCU-82-30</b>	822 x 301 x 98
	<b>FCU-92-30</b>	922 x 302 x 97
	<b>FCU-38-37</b>	375 x 375 x 110
	<b>FCU-53-37</b>	533 x 378 x 110
	<b>FCU-73-37</b>	733 x 378 x 110
	<b>FCU-103-38</b>	1031 x 376 x 110

FCU-52-30

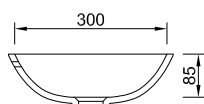
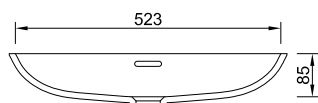
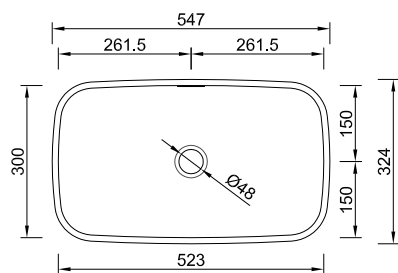

FCU-82-30

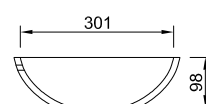
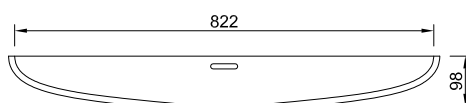
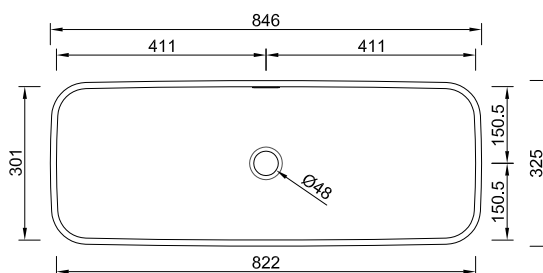

**inclusief:** overloopkit  
**exclusief:** dekplaatje (optioneel, enkel bij vlakke bodem)  
aan te vragen bij bestelling, nadien niet meer mogelijk

## Fontana (FP)



<b>modellen:</b>	<b>FP-40-26</b>	400 x 260 x 110
	<b>FP-50-30</b>	500 x 300 x 110
	<b>FP-60-30</b>	600 x 300 x 110
	<b>FP-70-30</b>	700 x 300 x 110
	<b>FP-50-37</b>	500 x 370 x 125
	<b>FP-60-37</b>	600 x 370 x 125
	<b>FP-70-37</b>	700 x 370 x 125
	<b>FP-80-37</b>	800 x 370 x 125
	<b>FP-90-37</b>	900 x 370 x 125
	<b>FP-110-38-E</b>	1100 x 370 x 130
	<b>FP-110-38-D</b>	1100 x 370 x 130
		enkele of dubbele afvoer

FP-40-26

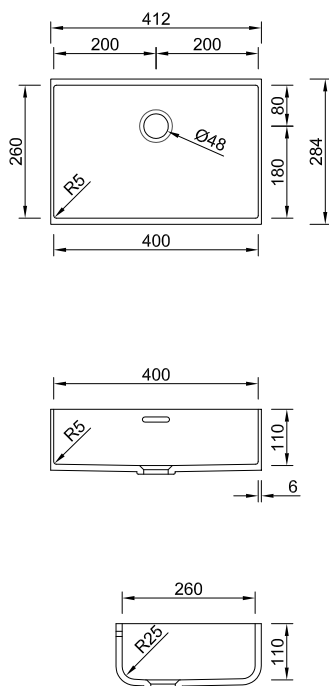

FP-50-30

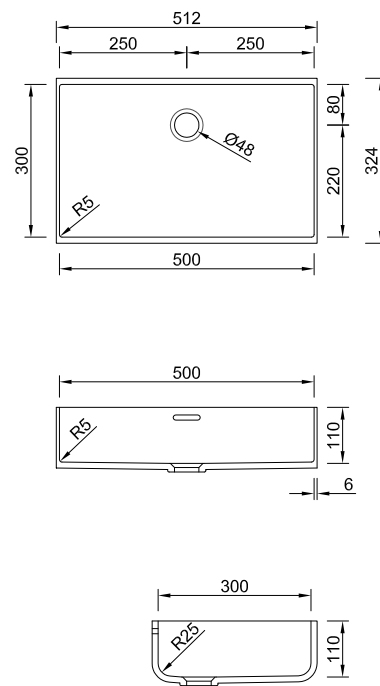

**inclusief:** overloopkit  
**exclusief:** dekplaatje (optioneel, enkel bij vlakke bodem)  
 aan te vragen bij bestelling, nadien niet meer mogelijk

## Wasbakken

Badkamer - Beschikbaar in alle Corian® kleuren



AXR-E-42

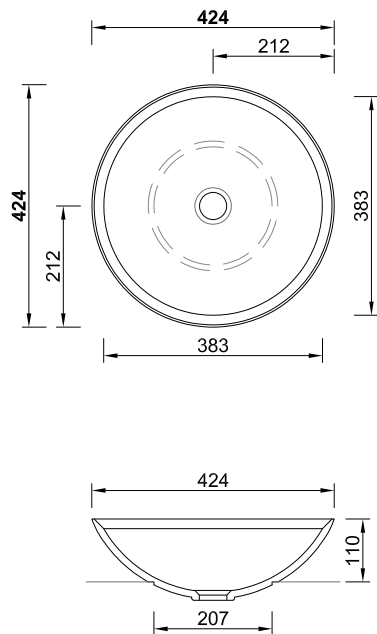

AXQ-37-37

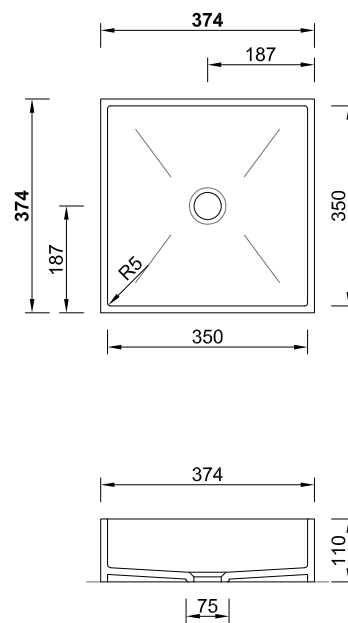

**inclusief:** overloopkit  
geen dekplaatje mogelijk

## Care

Beschikbaar in Glacier White



Care 5510

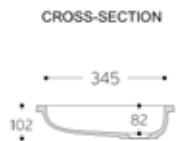
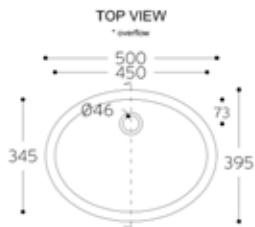

Care 5404

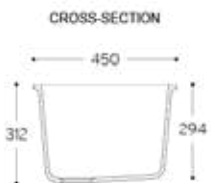
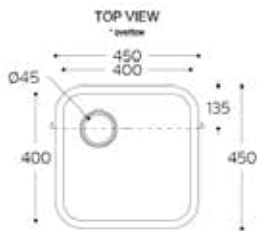

**inclusief:** overloopkit  
**optie:** indrukbare crepine met Corian®  
indrukbare crepine met RVS

# Spoeltafels

Keuken

## Sweet

Beschikbaar in  
Glacier White, Cameo White en Designer White



Sweet 805

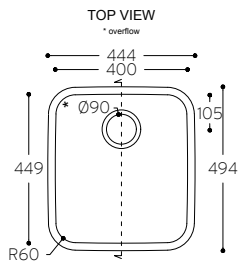

Sweet 809

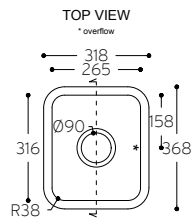

Sweet 859

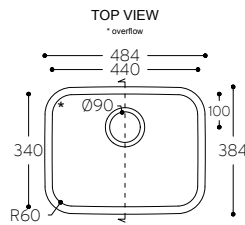

Sweet 871

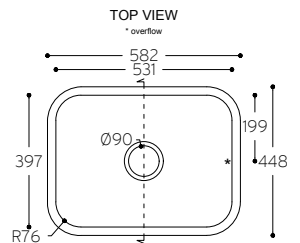

CROSS-SECTION

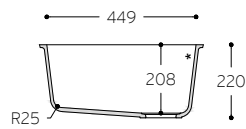

CROSS-SECTION

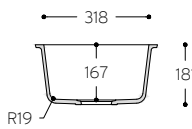

CROSS-SECTION

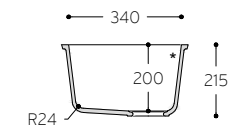

CROSS-SECTION

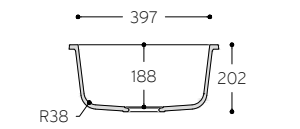

**inclusief:** overloopkit  
**optie:** manuele korfplug en afvoerset  
geen dekplaatje mogelijk

## Smooth

Beschikbaar in  
Glacier White, Cameo White en Designer White



Smooth 850

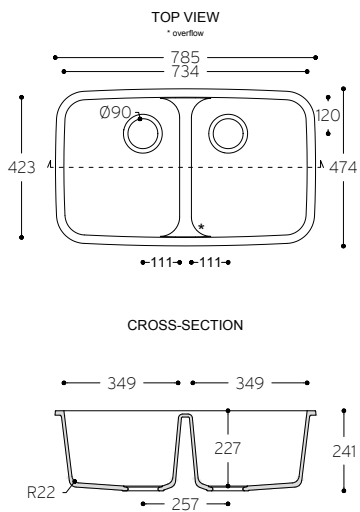

**inclusief:** overloopkit  
**optie:** manuele korfplug en afvoerset  
geen dekplaatje mogelijk

## Douchebodems

Beschikbaar in alle Corian® kleuren (andere afmetingen mogelijk, vraag info)

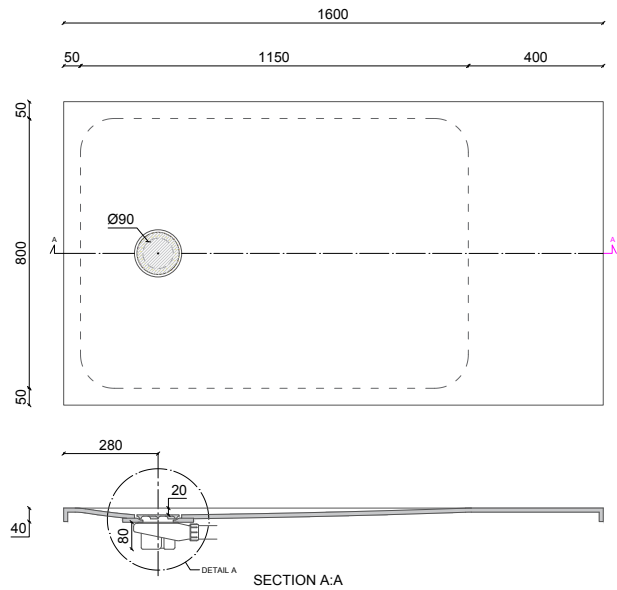
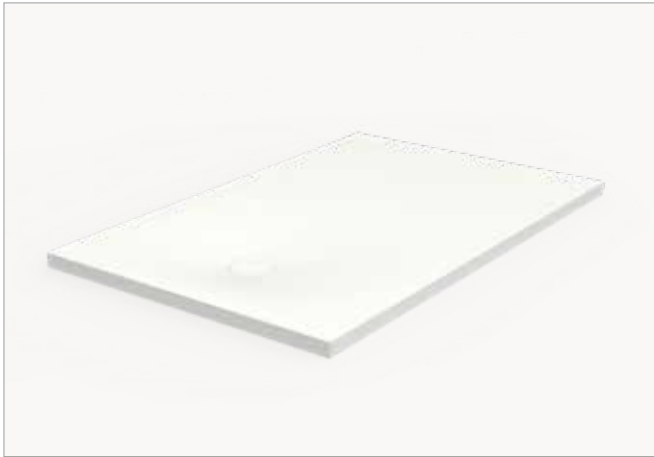

**afmetingen:** 900 x 900 x 40 mm  
900 x 1000 x 40 mm  
900 x 1200 x 40 mm  
900 x 1400 x 40 mm  
900 x 1600 x 40 mm  
900 x 1800 x 40 mm  
900 x 2000 x 40 mm

**inclusief:** afvoerkit  
dekplaatje





# Onderhoudsinstructies

## Introductie

**Corian® Solid Surface is gemaakt voor een levenslang onderhoudsgemak. Als stevig, niet-poreus materiaal kan Corian® Solid Surface met minimale inspanning worden onderhouden. Hoewel vloeistoffen niet in Corian® kunnen doordringen, is het het beste om gemorste vloeistoffen onmiddellijk op te vegen. Volg de eenvoudige richtlijnen die hier worden gegeven om de Corian® Solid Surfaces in uw huis er prachtig uit te laten zien.**

## Routineonderhoud van Corian® Solid Surface

Gebruik voor de dagelijkse reiniging een sopje of algemeen verkrijgbare oppervlaktereinigigers. Verwijder overtollig wasmiddel met een microvezeldoek, spoel het oppervlak af met warm water en veeg het vervolgens af met een droge, zachte doek (d.w.z. microvezel). Gebruik indien nodig een microvezeldoek en reinig het oppervlak met een reinigingsmiddel op basis van ammoniak, spoel vervolgens af met water en droog af met een zachte doek. Deze procedure verwijdert het meeste vuil en resten van installaties gemaakt met Corian® Solid Surface en van Corian® gootstenen en wasbakken.

Reinig altijd met een cirkelvormige beweging, van voren naar achteren en vervolgens van links naar rechts, in overlappende cirkels totdat het hele gebied is schoongemaakt. Gebruik geen schurende of mild schurende reinigingsmiddelen op hoogglans of donkere oppervlakken, maar gebruik in plaats daarvan een sopje of een niet-schurende oppervlaktereiniger voordat u met water afspoelt en afdroogt met een zachte doek. Houd er rekening mee dat kalkaanslag kan ontstaan als het water op het oppervlak opdroogt.

Om dit te voorkomen is het belangrijk om het oppervlak na het morsen en schoonmaken volledig droog te vegen met een zachte doek. Sommige kleuren Corian® Solid Surface moeten mogelijk vaker worden schoongemaakt om een uniforme afwerking te behouden.

Zoals alle materialen zal Corian® Solid Surface bij normaal dagelijks gebruik lichte schuurplekken ontwikkelen. Donkere, zwaar gepigmenteerde kleuren vertonen sneller krassen, stof en gewone slijtage dan lichtere, getextureerde kleuren en vereisen meer aandacht dan lichtere kleuren.

Alle gebruikte reinigingsmiddelen moeten grondig met water van het oppervlak worden gespoeld voordat het oppervlak wordt gedroogd. Zorg ervoor dat u bij alle reiniging het afgespoelde oppervlak afdroogt met een zachte doek.

Na verloop van tijd, zelfs met de juiste zorg, zal uw installatie een patina krijgen, waardoor de afwerking er wat ander kan gaan uitzien. Het uiterlijk van de oorspronkelijke afwerking kan worden hersteld door een Corian® Quality Network Partner of door een Corian® Quality Network Service Centre.

Neem contact op met de winkel waar u de installatie met Corian® Solid Surface hebt gekocht voor een offerte.

## Speciale aanpak voor hardnekkige vlekken

Resten van hardnekkige vlekken kunnen een zwaardere reiniging vereisen. Volg de onderstaande aanbevelingen om deze specifieke vlekken effectief te verwijderen van installaties die zijn gemaakt met Corian® Solid Surface of Corian® gootstenen en wastafels.

**Azijn, koffie, thee, citroensap, groentesap, kleurstoffen, ketchup, lelie stuifmeel, saffraan, lichte krassen, brandvlekken van sigaretten, schoensmeer, inkt, markeerstift, jodium, meeldauw, bloed, rode wijn, parfum, roestvlekken:** gebruik een vochtige microvezeldoek en een mild schurend reinigingsmiddel (behalve op hoogglans of donkere oppervlakken). Spoel het oppervlak grondig af met water om resten te verwijderen en droog af met een zachte doek.

**Vet- en olieresten:** gebruik een microvezeldoek en reinig het bevlekte gebied met een sopje of een reinigingsmiddel op basis van ammoniak. Spoel meerdere keren af met warm water en droog af met een zachte doek.

**Hardwater, kalkaanslag, zeep, mineralen:** breng een standaard huishoudelijke kalkverwijderaar of azijn aan en laat 2-4 minuten of minder intrekken, afhankelijk van de instructies van het reinigingsproduct. Spoel het gebied met een schone microvezeldoek grondig af met water. Droog het gebied af met een schone, zachte doek.

**Morsen van nagellak:** gebruik een microvezeldoek en reinig het bevlekte gebied met een nagellakverwijderaar die niet aceton gebaseerd is. Spoel meerdere keren af met warm water en droog af met een zachte doek. Als de vlek nog steeds zichtbaar is, herhaal dan de handeling. Als de vlek vervolgens nog steeds niet weg is, neem dan contact op met het Corian® Design Warranty Centre.

## Speciale aanpak voor hardnekkige vlekken

Zorg ervoor dat u deze richtlijnen volgt om permanente schade aan Corian® Solid Surface-installaties en Corian®-gootstenen en wasbakken te voorkomen.

Zorg ervoor dat er geen sterke chemicaliën op uw oppervlak terecht komen - bijv. verfverwijderaars, ovenreinigers, zure afvoerreinigers, nagellakverwijderaars op basis van aceton, enz. Als er toch wordt gemorst, spoel het oppervlak dan onmiddellijk met water om de chemische stof volledig af te spoelen.

Reinig niet met agressieve chemische middelen zoals aceton, ovenreinigers, verdunners, sterke zuren (zoutzuur, enz.) of sterke basen (bijtende soda enz.), of industriële reinigingsmiddelen of verfoplosmiddelen. Als er toch wordt gemorst, spoel het oppervlak dan onmiddellijk met water om de chemische stof volledig af te spoelen.

Gebruik geen metalen schrapers, ijzeren borstels of ander huishoudelijk metalen gereedschap om vlekken, verf, gips of andere stoffen te verwijderen.

Zoals met alle werkbladmaterialen, kan een thermische schok blijvende schade veroorzaken. Stel Corian® Solid Surface niet bloot aan plotselinge temperatuurschommelingen.

Neem in geval van ernstige schade contact op met het Corian® Design Warranty Centre, dat u in contact zal brengen met een Corian® Quality Network Partner of Corian® Quality Network Service Centre voor professioneel opnieuw schuren of repareren van uw installatie. Een Corian® Quality Network Service Centre is gecertificeerd door de firma Corian® Design om deskundige reparatie- en afwerkingswerkzaamheden uit te voeren. Service Centers kunnen ook installatiewerkzaamheden uitvoeren en onderhoudscontracten aanbieden aan commerciële klanten, waardoor installaties van Corian® Solid Surface in topconditie blijven.

## Keuken toepassingen

### Speciale zorg voor gootstenen

Naast de normale dagelijkse reiniging, raden we de volgende stappen aan om uw Corian-gootsteen® één keer per maand grondig schoon te maken of wanneer u hardnekkige vlekken moet verwijderen.

Verwijder alle vet- en olieresten die het gevolg zijn van voedselbereiding uit de gootsteen met een reinigingsmiddel of oppervlaktereiniger. Gebruik indien nodig een mild schurende reinigingspad of spons in combinatie met een milde schuurcrème.

Vul de gootsteen met warm water en voeg 100 ml vloeibaar bleekmiddel voor huishoudelijk gebruik toe (3-6% oplossing). Laat de oplossing een paar uur of een nacht (max. 16 uur) in de gootsteen staan. Laat de oplossing uit de gootsteen weglopen en zorg ervoor dat u de gootsteen afspoelt en schoonmaakt met een vochtige doek. Reinig indien nodig opnieuw met een mild schurende reinigingspad of spons in combinatie met een milde schuurcrème. Zorg ervoor dat je afspoelt of schoonmaakt met een vochtige doek. Bleekmiddel kan werkbladen gemaakt met Corian® Solid Surface en Corian® spoelbakken en wastafels verkleuren als het niet volledig wordt verwijderd door spoelwater.

Je zou een prachtig schone gootsteen moeten hebben, zonder dat het veel moeite kost.

### Hitte en andere schade voorkomen

Het is belangrijk om directe blootstelling aan hitte tot een minimum te beperken om de installatie met Corian® Solid Surface te beschermen. Gebruik altijd een hittebeschermend kussen, onderzetter (met rubberen voetjes) of beschermende gootsteenmat voor heet kookgerei, of laat kookgerei eerst op de kookplaat afkoelen. Plaats hete pannen, vooral gietijzeren pannen, nooit rechtstreeks op een werkblad gemaakt met Corian® Solid Surface of een Corian® spoelbak of kom. Gebruik altijd de juiste maat pan op de kookplaat en plaats deze centraal op de ring. Een overhangende pan kan het omringende oppervlak verschroeien.

Zoals bij de meeste gootstenen, kan het materiaal beschadigd raken als u kokende vloeistoffen rechtstreeks in een Corian-gootsteen® giet zonder tegelijkertijd koud water te laten stromen. Als u een kokendwaterkraan heeft, moet u altijd een container gebruiken om het water op te vangen, omdat kokend water uit dit type kraan schade aan het oppervlak in en rond de gootsteen kan veroorzaken.

Snij niet rechtstreeks op een werkblad dat is gemaakt met Corian® Solid Surface. Gebruik een snijplank.

## **Badkamer toepassingen**

### **Dagelijks onderhoud van wastafels, douchebakken en badkuipen**

Reinig het oppervlak eenvoudig met een sopje of een gewoon schoonmaakmiddel om de meeste vlekken en vuil te verwijderen die zich kunnen afzetten. Gel of romige wasmiddelen worden bijzonder aanbevolen, samen met een mild schurende reinigingspad of spons, om ervoor te zorgen dat u het behandelde oppervlak goed afspoelt. Hierdoor blijft de originele matte afwerking behouden. Sommige stoffen, zoals inkt, cosmetica en kleurstoffen, kunnen na langdurig contact met het oppervlak kleur afgeven op het oppervlak. Deze kunnen allemaal eenvoudig worden verwijderd door de speciale instructies voor hardnekkige vlekken te volgen.

### **Aandacht**

Zorg er bij het vullen van baden voor dat warm en koud water samen lopen om thermische schokken van het materiaal te voorkomen.

Douchebakken en badkuipen kunnen niet autonoom worden gebruikt door mensen met een verminderde motoriek of met sensorische en/of cognitieve beperkingen (inclusief kinderen). Gebruik ze voor uw persoonlijke veiligheid bij een maximale watertemperatuur van 40°C.

Vermijd het gebruik van douchebakken en badkuipen in de buurt of tijdens het gebruik van elektrische apparaten. Neem best geen bad of douche nadat je medicijnen hebt ingenomen of wanneer u helemaal alleen bent.

### **Gegarandeerde kwaliteit**

Met de juiste zorg blijft uw Corian® Solid Surface installatie er als nieuw uitzien. Installaties gemaakt met Corian® Solid Surface hebben een beperkte residentiële garantie van 10 jaar wanneer fabricage en installatie worden uitgevoerd door een Corian® Quality Network Partner. Als u besluit uw huis te verkopen, is uw garantie overdraagbaar aan de nieuwe eigenaren.

Niets uit deze brochure mag worden overgenomen zonder voorafgaande schriftelijke toestemming. De kleuren en patronen getoond in deze folder zijn slechts ter illustratie en kunnen variëren ten opzichte van de werkelijke producten. Wij kunnen niet verantwoordelijk worden gehouden voor eventuele verschillen tussen de getoonde afbeeldingen en het geleverde product.

© 2026 Wopaco. All rights reserved.



*Jij bedenkt. Wij inspireren.*

*Jij ontwerpt. Wij produceren.*

*Jij selecteert. Wij leveren.*

