

# Passionate about doors.





*Deuren: waar elke lijn een grens vormt,  
elke sluiting een welkom biedt en elke deur  
een toegang tot perfectie wordt.*



**Wopaco**, uw vertrouwde partner voor hoogwaardige deuren. Als een gevestigde groothandel in deuren bieden we een uitgebreid assortiment aan dat voldoet aan de behoeften van aannemers, interieurontwerpers en architecten.

Onze deuren combineren esthetiek met functionaliteit, waarbij elke deur zorgt voor een unieke uitstraling. **Onze collectie** omvat een breed scala aan stijlen en afwerkingen, elk met hun eigen karakter en uitstraling. Bovendien zijn onze deuren een duurzame en kwalitatieve keuze voor elk project.

Blader door ons assortiment en laat u inspireren door de mogelijkheden van onze deuren. **Wij staan klaar om u te ondersteunen** bij elke stap van uw project en streven ernaar om die perfecte balans tussen stijl en kwaliteit te leveren met onze uitgebreide collectie.



# Inhoud



06 / Deurbladen (voorraad)

---



23 / Platen (voorraad)

---



31 / Accessoires (voorraad)

---



39 / Plaatsklare deurgehelen (voorraad)

---



47 / OP BESTELLING



Volspan deur in blokkader

# Deurbladen

## 08 / CELROOSTER PREMIUM

Deuren met een kern van honingraatstructuur, ideaal voor binnengebruik door hun lichte gewicht.

## 09 / TUBESPAAN PREMIUM

Massieve binnendeuren met een tubulaire spaanplaatkern voor betere geluidsisolatie.

## 10 / VOLSPAAN PREMIUM

Hoogwaardige deuren met een kern van vol spaanplaat voor maximale stabiliteit.

## 11 / BRANDWEREND (E1)

Deuren met een hoge brandwerendheid, die voldoen aan de E1-norm.

## 12 / AANPASBAAR PREMIUM

Deurbladen die op maat gemaakt kunnen worden voor specifieke toepassingen.

## 13 / BODY'S

Dit zijn de constructie-onderdelen van een deurblad, vaak gebruikt in technische of functionele deuren.

## 14 / FIBRALAC MDF 10 MM

Constructiepanelen van Fibrilac, speciaal ontworpen voor toepassingen waarbij fijne detaillering belangrijk is.

## 15 / PANEEL

Stijldeur met uniek karakter.

## 16 / FINEER

Deurbladen bekleed met een dunne laag echt houtfineer voor een luxe uitstraling.

## 18 / AANPASBARE FINEERDEURBLADEN, RUSTIEKE EIK

Fineerdeuren die op maat gemaakt kunnen worden voor specifieke projecten.

## 19 / HPL WIT

Deurbladen met een harde, krasvaste toplaag van High Pressure Laminate (HPL), ideaal voor intensief gebruik.

## 20 / LAK WIT

Deurbladen met een afwerking van hoogstaande lak.



## Celrooster premium

Dikte: 40 mm  
 Kader: massief vurenhout van 33 x 34 mm  
 Dekplaten: HDF van 3,2 mm  
 Afwerking: voorberekt met een verflaag geschikt voor verdere afwerking met verf of lak  
 Kern: kartonnen celrooster



Hoogte (mm)	Dikte (mm)	Breedte (mm)											
		630	680	710	730	780	810	830	880	910	930	980	1030
2015	40	●	●	●	●	●	●	●	●	○	●	●	●
2115	40	●	●	●	●	●	●	●	●	○	●	●	●

● voorraad ○ op bestelling

# Tubespaan premium

Dikte:	40 mm
Kader:	massief vurenhout van 33 x 34 mm
Dekplaten:	HDF van 3,2 mm
Afwerking:	voorbewerkt met een verlaag geschikt voor verdere afwerking met verf of lak
Kern:	tubulaire spaanplaat



Breedte (mm)

Hoogte (mm)	Dikte (mm)	630	680	710	730	780	810	830	880	910	930	980	1030	1080	1130	1180	1230
2015	40	●	●	●	●	●	●	●	●	●	●	●	●	●	●	●	●
2115	40	●	●	●	●	●	●	●	●	●	●	●	●	●	●	●	●
2315	40	○	○	○	●	●	○	●	●	○	●	●	●	○	○	○	○

● voorraad



## **Volspaan premium** (uitlopend, zie tubespaan)

Dikte: 40 mm  
Kader: massief vurenhout van 33 x 34 mm  
Dekplaten: HDF van 3,2 mm  
Afwerking: voorberekt met een verlaag geschikt voor verdere afwerking met verf of lak  
Kern: volle spaanplaat



Breedte (mm)

Hoogte (mm)	Dikte (mm)	630	680	710	730	780	810	830	880	910	930	980	1030	1080	1130	1180	1230
2315	40	○	○	○	●	●	○	●	●	○	●	●	●	○	○	○	○

● voorraad ○ op bestelling

## Brandwerend (EI<sub>1</sub>)

Kader:	vurenhout van +/- 33 mm, voorzien van een strip schuimvormend product dat brandvertragend werkt
Vulling:	volspaanklaar
Dekplaten:	HDF van +/- 3 mm
Afwerking:	voorgeverfd

De brandwerende deuren hebben het BENOR/ATG merk.

Brandweerstand, 30 min. (EI<sub>1</sub>30) BENOR 3244 ; 60 min. (EI<sub>1</sub>60) BENOR 3245



Breedte (mm)

Hoogte (mm)	Dikte (mm)	630	680	710	730	780	810	830	880	910	930	980	1030	1080	1130	1180	1230
<b>EI<sub>1</sub> 30</b>																	
2015	40	●	●	●	●	●	●	●	●	●	●	●	●	●	●	●	●
2115	40	●	●	●	●	●	●	●	●	●	●	●	●	●	●	●	●
<b>EI<sub>1</sub> 60</b>																	
2015	60	●	●	○	●	●	○	●	●	○	●	●	●	●	●	●	●
2115	60	●	●	○	●	●	○	●	●	○	●	●	●	●	●	●	●
<b>Akoestisch DCA5 - 38dB - EI<sub>1</sub>30</b>																	
2015	40	○	○	○	○	○	○	●	○	○	○	○	○	○	○	○	○

● voorraad ○ op bestelling



## Aanpasbaar premium

**Kader:** De kader (stijlen en regels) is samengesteld uit 4 verlijmd latten in grenen van in totaal 152 mm breedte. Elke zijde van het deurblad kan dus 120 mm aangepast worden.

**Vulling:** volspaan

Herformateerbaar (afzaagbaar):

De deur kan in totaal 240 mm ingekort worden en in totaal 240 mm versmald worden.

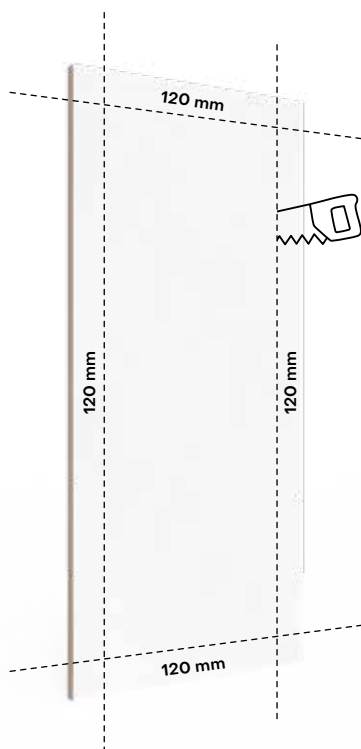

**240 mm in hoogte**

**240 mm in breedte**

Hoogte (mm)	Dikte (mm)	Breedte (mm)	240 mm in hoogte		240 mm in breedte		
			Maximum	Minimum	Maximum	Minimum	
2115	40	930	2115	1875	930	690	●
2115	40	1130	2115	1875	1130	890	●
2315	40	930	2315	2075	930	690	●
2315	40	1130	2315	2075	1130	890	●
2500	40	930	2500	2260	930	690	●
2500	40	1130	2500	2260	1130	890	●
2700	40	930	2700	2460	930	690	●
2700	40	1130	2700	2460	1130	890	●

● voorraad

# Body's

- Kader: vurenhout van +/- 33 mm
- Dekplaten: HDF of Hardboard van +/- 3 mm
- Vulling: volspaan / EI<sub>30</sub> - BENOR 3244
- Kantlatten: 2 kantlatten in rood hardhout van +/- 8 mm

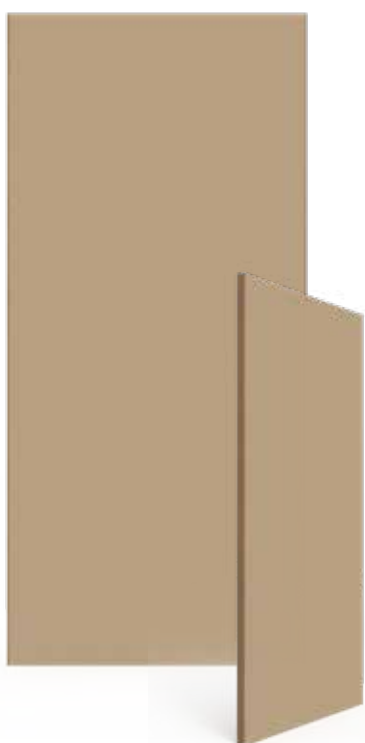

Volspaan



Brandvertragend

Breedte (mm) - netto maat

Hoogte (mm)	Dikte (mm)	630	680	710	730	780	810	830	880	930	980	1030	1080	1130
<b>Volspaan</b>														
2015	40	●	●	●	●	●	●	●	●	●	●	●	●	●
2115	40	●	●	○	●	●	●	●	●	●	●	●	○	○
<b>EI<sub>30</sub></b>														
2015	40	○	○	○	●	●	○	●	●	●	●	●	○	○
2115	40	○	○	○	●	●	○	●	●	●	●	●	○	○

● voorraad ○ op bestelling



## Fibralac MDF 10 mm

- Kader:** massief vurenhout van +/- 33 mm  
**dubbele onderregel** (kan gemakkelijk ingekort worden, tot 40 mm enkel onderaan)  
**Dekplaten:** MDF van 10 mm dikte  
 Speciale diepfreeskwaliteit met een densiteit van 790 kg/m<sup>3</sup>  
**Vulling:** celrooster vulling van +/- 20 mm  
**Kantafwerking:** 3° schuingeschaafd, met witte kantenfolie

Deze MDF body kan uitgefreesd worden volgens heel veel verschillende tekeningen/modellen en is ook heel geschikt voor lakwerk.



Detail body MDF 10 mm



Voorbeeld van een mogelijke infrezing

		Breedte (mm)								
Hoogte (mm)	Dikte (mm)	630	680	710	730	780	810	830	880	930
2015	40	●	●	●	●	●	●	●	●	●
2115	40	○	○	○	●	●	●	●	●	●

● voorraad ○ op bestelling

# Paneel

Kader:	vurenhout van +/- 33 mm
Dekplaten:	HDF van 3,2 mm
Vulling:	celrooster met versterkte volspaan kader
Afwerking:	glad oppervlak, voorgeverfd



Glas niet inbegrepen

				Breedte (mm)							
	Model	Glasopening	Hoogte (mm)	Dikte (mm)	630	680	730	780	830	880	930
Palacio / Carrara	M1	zonder	2015	40	●	●	●	●	●	●	●
Palacio / Carrara	M1	zonder	2115	40	●	●	●	●	●	●	●
Palacio / Carrara	M1G	met	2015	40	○	●	●	●	●	○	●
Palacio / Carrara	M1G	met	2115	40	●	●	●	●	●	●	●

● voorraad ○ op bestelling



# Fineer eik

**Kader:** vurenhout van +/- 33 mm  
**Dekplaten:** HDF van ca. 3 mm  
**Vulling:** volspaan / EI<sub>1</sub>30 – BENOR 3244  
**Afwerking:** gefineerd 0,6 mm, snijwijze: kwartier, voegwijze: open boek, verticaal of horizontaal  
**Randafwerking:** overplakte 8 mm massieve kantlatten in eik

**i** Voor het volledige fineerprogramma platen, neem gerust contact met uw vertegenwoordiger of [www.wopaco.be](http://www.wopaco.be)



EIK  
VERTICAAL



EIK  
HORIZONTAAL



Breedte (mm)

		Kern	Dikte (mm)	Hoogte (mm)	630	680	710	730	780	810	830	880	910	930	980
Eik	Verticaal	Volspaan	40	2015	●	●	●	●	●	●	●	●	○	●	●
Eik	Verticaal	Volspaan	40	2115	●	●	●	●	●	●	●	●	○	●	○
Eik	Verticaal	EI <sub>1</sub> 30	40	2015	○	○	○	●	●	○	●	●	○	●	○
Eik	Verticaal	EI <sub>1</sub> 30	40	2115	○	○	○	○	○	○	○	○	○	○	○
Eik	Horizontaal	Volspaan	40	2015	●	●	●	●	●	●	●	●	○	●	○
Eik	Horizontaal	Volspaan	40	2115	●	●	●	●	●	●	●	●	○	●	○
Eik	Horizontaal	EI <sub>1</sub> 30	40	2015	○	○	○	○	●	○	●	○	○	○	○
Eik	Horizontaal	EI <sub>1</sub> 30	40	2115	○	○	○	○	○	○	○	○	○	○	○

● voorraad ○ op bestelling



## Aanpasbare fineerdeurbladen, rustieke eik

- Kader:** vurenhout van +/- 33 mm  
**Vulling:** volspaan  
**Randafwerking:** overplakte kantlatten in massief eik van 8 mm aan de langste zijdes  
**Dekplaten:** HDF van ca. 3 mm  
**Afwerking:** gefineerd, eik rustiek van 2,5 mm dikte, verticaal, zonder groeven

Herformateerbaar (afzaagbaar, niet aanpasbaar in de breedte):  
zowel bovenaan als onderaan 100 mm inkortbaar tot minimaal 1915 mm.



		Breedte (mm)							
Hoogte (mm)	Dikte (mm)	630	680	730	780	810	830	880	930
2115	40	•	•	•	•	•	•	•	•

• voorraad

# HPL wit

Vulling: Volspaan en EI<sub>30</sub> - BENOR 3244  
 Kantlatten: 2 overplakte kantlatten van 8 mm in rood hardhout  
 HPL: HPL wit (± RAL 9010)



Breedte (mm) - netto maat

Hoogte (mm)	Dikte (mm)	630	680	710	730	780	810	830	880	910	930	980
<b>Volspaan</b>												
2015	40	●	●	○	●	●	○	●	●	○	●	○
2115	40	○	○	○	●	●	○	●	●	○	●	○
<b>EI<sub>30</sub></b>												
2015	40	○	○	○	●	●	○	●	○	○	●	●
2115	40	○	○	○	●	●	○	●	○	○	●	●

● voorraad ○ op bestelling



# Lak wit

**Dikte:** 40 mm  
**Kader:** massief vurenhout van 33 mm  
**Dekplaten:** HDF van 3,2 mm  
**Vulling:** volspaan  
**Afwerking:** 5 lagen UV-lak, RAL 9010  
**Kantafwerking:** 3° schuingeschaafd met wit gelakte kantenfolie



Breedte (mm) - netto maat

Hoogte (mm)	Dikte (mm)	630	680	710	730	780	810	830	880	910	930	980
Volspaan												
2015	40	●	●	●	●	●	●	●	●	●	●	●
2115	40	●	●	●	●	●	●	●	●	●	●	●

● voorraad



HPL deur in blok kader





# *Platen*

- 24 / MDF  
Vochtwerend
- 25 / MDF  
Vochtwerend - prime / lakdraagfolie
- 26 / MULTIPLEX  
Onafgewerkt
- 27 / MULTIPLEX  
Wit gelakt
- 28 / GEFINEERD PLAATMATERIAAL  
voor deurkasementen
- 29 / BLOKPLAAT
- 30 / MASSIEF VERLIJMDE PANELEN  
Rubberwood  
Eik



## MDF - vochtwerend



Vochtwerende, groene MDF

MDF met harde, fijn geschuurde oppervlakte en sterk schroefbare kern, verlijmd met MUF-lijm. De MDF kan veredeld worden met papier, melamine, fineer, laminaat en lak.

### MDF vochtwerend

Dikte (mm)	Afmetingen (mm)	Afwerking	Verlijming	Densiteit	Aantal/pak	Voorraad
18	2440 x 1220	Brut	VW	730	44	●
18	2150 x 1220	Brut	VW	730	44	●
22	2440 x 1220	Brut	VW	730	36	●
30	2440 x 1220	Brut	VW	730	24	●
38	2440 x 1220	Brut	VW	610	20	●



Andere diktes en formaten op voorraad: [www.wopaco.be](http://www.wopaco.be)

● voorraad

## MDF - vochtwerend - prime / lakdraagfolie

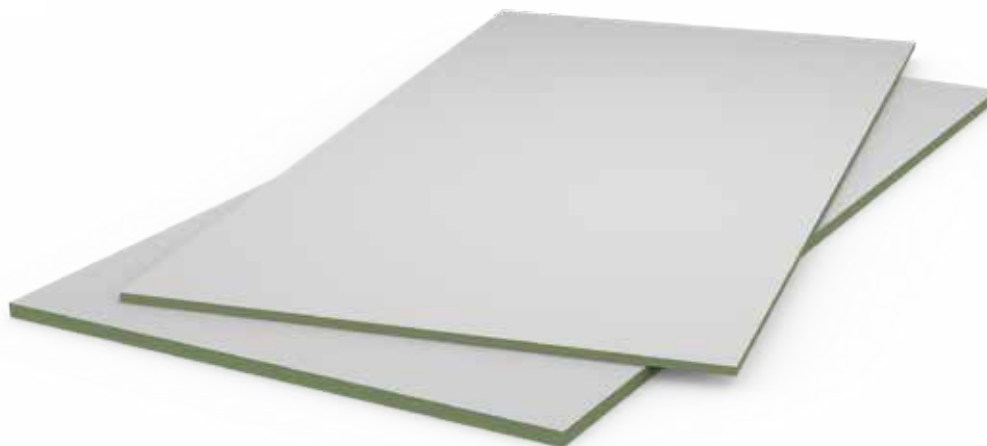

Vochtwerende, groene MDF met witte primer of lakdraagfolie.

Deze platen bieden een goede hechtingskracht voor verven of lakken zowel op solvent- als op waterbasis

### Voordelen:

- Extra primer (=grondlaag) overbodig
- Vermijden van het opzwellen van de MDF vezels
- Minimaliseren van de drogingsfouten
- Gelijmatige absorptie van de verf
- Kortere verwerkingstijd bij waterdragende lakken
- Significant verminderen van aantal verflagen om een correcte afwerking te krijgen, dus kostenbesparend (minder verfverbruik) en tijdswinst (minder schilderwerk)

### MDF vochtwerend

Dikte (mm)	Afmetingen (mm)	Afwerking	Verlijming	Densiteit	Aantal/pak	Voorraad
18	2150 x 1220	Prime wit gelakt	VW	630	44	●
18	2440 x 1220	Lakdraagfolie wit	VW	630	44	●



Andere diktes en formaten op voorraad: [www.wopaco.be](http://www.wopaco.be)

● voorraad



## Multiplex - onafgewerkt



**Draadrichting:**

- langsdradig

Omschrijving	Verlijmingsklasse	Houtsoort	Lengte (mm)	Breedte (mm)	Dikte (mm)	Voorraad
Berk BB/CP Wbp	3	Berk	2150	1250	18	●
Berk BB/CP Wbp	3	Berk	2150	1250	22	●
Berk BB/CP Wbp	3	Berk	2150	1250	25	●
Indo	3	Hardhout	2150	1220	18	●
Toplaag In Samengesteld Fineer*	3	Hardhout	2150	1220	18	●
Populier BB/BB	3	Populier	2150	1220	18	●



Andere types, diktes en formaten op voorraad: [www.wopaco.be](http://www.wopaco.be)

● voorraad \*uitlopend

## Multiplex - wit gelakt



Langs 1 zijde afgewerkt met UV-lak van 80  $\mu$

Deze witte grondverflaag vormt de ideale basis om te verven of lakken zowel op solvent- als op waterbasis

### Voordelen:

- Extra primer (=grondlaag) overbodig
- Significant verminderen van aantal verflagen om een correcte afwerking te krijgen, dus kostenbesparend (minder verfverbruik) en tijdsinst
- Minder schilderwerk

Omschrijving	Lengte (mm)	Breedte (mm)	Dikte (mm)	Voorraad
Berk 1 zijde Grondlak 80 Mu Wbp	2150	1250	18	●
Berk 1 zijde Grondlak 80 Mu Wbp	2150	1250	22	●
Berk 1 zijde Grondlak 80 Mu Wbp	2150	1250	25	●
Indo 1 zijde Grondlak	2150	1220	18	●



Andere types, diktes en formaten op voorraad: [www.wopaco.be](http://www.wopaco.be)

● voorraad



## Gefineerd plaatmateriaal



**Kern:** – Multiplex berk WBP, 13 lagen, 18 mm

**2-zijdig gefineerd (0,6 mm):**

- Eik : A Kwartier (kleine spiegel) / R
- Beuk (licht gestoomd) : A/R

### Gefineerd plaatmateriaal voor deurkassamenten

Houtsoort	Kern	Dikte (mm)	Afmetingen (mm)	Verlijming	Kwaliteit	Aantal/pak	Voorraad
Eik A/R	Multiplex	19	2150 x 1250	WBP	Kwartier	50	●
Beuk A/R	Multiplex	19	2150 x 1250	WBP	Kwartier	30	●



In deze catalogus spreken we enkel over finer in deurformaten, voor het volledige finerprogramma, neem gerust contact met uw vertegenwoordiger of [www.wopaco.be](http://www.wopaco.be)

● voorraad

# Blokplaat

<b>Samenstelling kern:</b>	<b>Fuma-kern (lichtgewicht):</b>
	- Falcata of Fuma (Fromager)
	- 3 lagen: kern: 1 laag + 2 buitenlagen MDF/HDF
	- 5 lagen: kern: 3 lagen + 2 buitenlagen MDF/HDF
	<b>Grenen-kern:</b>
	- 5 lagen: kern: dubbele kern in den + 2 buitenlagen MDF/HDF
<b>Samenstelling dekplaten:</b>	MDF of HDF van +/- 3 mm
<b>Afwerking:</b>	brut of wit voorberekt (Prime-kwaliteit)
<b>Verlijming:</b>	interieur: IF20
<b>Densiteit:</b>	- Fuma-kern: +/- 380 kg/m <sup>3</sup>
	- Den (dubbele kern): +/- 430 kg/m <sup>3</sup>

Lichtgewicht Fuma



3 lagen brut

5 lagen brut

Grenen



5 lagen brut

Blokplaat - lichtgewicht - fuma/albasia - mdf (+/- 380 kg/m<sup>3</sup>)

Lagen	Afwerking	Dikte (mm)	Afmetingen (mm)	Aantal/pak	Voorraad
3	Brut	38	2600 x 2070	10	●
5	Brut	38	2600 x 2070	10	●

Blokplaat - grenen - dubbele kern - mdf (+/- 430 kg/m<sup>3</sup>)

Lagen	Afwerking	Dikte (mm)	Afmetingen (mm)	Aantal/pak	Voorraad
5	Brut	28	2600 x 2070	10	●
5	Brut	38	2600 x 2070	15	●
5	Brut	38	3050 X 1300	15	●
5	Brut	38	3050 X 1500	15	●
5	Lakfolie	40	2600 X 2070	10	●
5	Lakfolie	40	3050 X 2070	10	●
5	Brut	50	2600 X 2070	10	●



Andere types, diktes en formaten op voorraad: [www.wopaco.be](http://www.wopaco.be)

● voorraad



## Massief verlijmde panelen



Massief verlijmde panelen zijn houten panelen die bestaan uit meerdere massieve houten lamellen die met lijm stevig aan elkaar zijn bevestigd. Deze stockeren we voornamelijk in Rubberwood, maar ook in eik.

**Kenmerken:** **Massief hout**

De panelen bestaan uit natuurlijke houten lamellen, wat zorgt voor een warme en authentieke uitstraling.

**Verlijming**

De lamellen worden met een vingerlasverbinding aan elkaar gezet, waarbij de uiteinden van de lamellen in tand-groefpatroon zijn gezaagd en verlijmd. Dit zorgt voor een sterke en stabiele verbinding.

**Stabiliteit**

Door de vingerlastechniek worden spanningen in het hout beter verdeeld, waardoor het risico op kromtrekken, krimpen of uitzetten aanzienlijk wordt verminderd.

**Houtsoorten:** **Rubberwood**

Een duurzame en ecologische keuze.

Lichtgeel tot lichtbruin van kleur.

Hard en slijtvast, ideaal voor meubels en keukenwerkbladen.

**Eik**

Populair vanwege zijn sterkte en tijdloze uitstraling.

Warm beige tot donkerbruin van kleur.

Zeer robuust en bestand tegen slijtage.

Omschrijving	Houtsoort	Lengte (mm)	Breedte (mm)	Dikte (mm)	Voorraad
Eik (4500 x 650 x 40)	Eik	4500	650	40	●
Rubberwood A/B (4500 x 1100 x 18)+Folie	Rubberwood	4500	1100	18	●
Rubberwood A/B (4500 x 650 x 33)+Folie	Rubberwood	4500	650	33	●
Rubberwood A/B (2250 x 1100 x 33)+Folie	Rubberwood	2250	1100	33	●
Rubberwood A/B (2700 x 1100 x 33)+Folie	Rubberwood	2700	1100	33	●
Rubberwood A/B (4500 x 1100 x 33)+Folie	Rubberwood	4500	1100	33	●
Rubberwood A/B (4500 x 650 x 40)+Folie	Rubberwood	4500	650	40	●
Rubberwood A/B (2250 x 1100 x 40)+Folie	Rubberwood	2250	1100	40	●
Rubberwood A/B (2700 x 1100 x 40)+Folie	Rubberwood	2700	1100	40	●
Rubberwood A/B (4500 x 1100 x 40)+Folie	Rubberwood	4500	1100	40	●
Rubberwood A/B (2250 x 1100 x 44)+Folie	Rubberwood	2250	1100	44	●
Rubberwood A/B (2700 x 1100 x 44)+Folie	Rubberwood	2700	1100	44	●
Rubberwood A/B (4500 x 1100 x 44)+Folie	Rubberwood	4500	1100	44	●
Rubberwood A/B (2700 x 1100 x 56)+Folie	Rubberwood	2700	1100	56	●
Rubberwood A/B (4500 x 1100 x 56)+Folie	Rubberwood	4500	1100	56	●

● voorraad

# *Accessoires*

## 32 / DEURLIJSTEN

Decoratieve omlijstingen voor deuren die zorgen voor een afgewerkte look.

## 36 / SLAGLATTEN



# Deurlijsten

## MDF VOCHTWEREND - GESCHAAFD



### TRAPEZIUM

Afmetingen 11 x 69 x 2250 mm (5/pak)  
11 x 90 x 2250 mm (5/pak)



### KREUS

Afmetingen 11 x 68 x 2250 mm (5/pak)

## MDF VOCHTWEREND - FINEER



### TRAPEZIUM - EIK / BEUK

Afmetingen 12 x 70 x 2230 mm (5/pak)



### KREUS - EIK / BEUK

Afmetingen 12 x 70 x 2230 mm (5/pak)



### LIP - EIK

Afmetingen 12 x 70 x 2230 mm (H:25)  
15 x 70 x 2230 mm (H:30)

**MDF VOCHTWEREND - WIT**



**LAKDRAAGFOLIE - TRAPEZIUM**

Afmetingen 11 x 69 x 2250 mm (5/pak)  
11 x 90 x 2250 mm (5/pak)



**LAKDRAAGFOLIE - LUXE**

Afmetingen 19 x 85 x 2440 mm (5/pak)



**WITTE LAKDRAAGFOLIE - LUXE LIP**

Afmetingen 22 x 83 x 2250 mm (5/pak)  
(H:40)



**LAKDRAAGFOLIE - KREUS**

Afmetingen 11 x 69 x 2250 mm (5/pak)  
PRIME 12 x 68 x 2230 mm (5/pak)



**LAKDRAAGFOLIE - LIP**

Afmetingen 12 x 45 x 2250 mm (H:25)  
15 x 45 x 2250 mm (H:30)  
12 x 70 x 2250 mm (H:25)  
15 x 70 x 2250 mm (H:30)



**LAKDRAAGFOLIE - RECHT**

Afmetingen 12 x 50 x 3050 mm



**AFGELAKTE FOLIE RAL 9010 (457004) - LIP**

Afmetingen 12 x 70 x 2250 mm (H:25)  
15 x 70 x 2250 mm (H:30)



**INDO - HARDWOOD**



**TRAPEZIUM**

Afmetingen 11 x 68 x 2750 mm (5/pak)  
11 x 90 x 2250 mm (5/pak)  
12 x 68 x 2250 mm (5/pak)

**KREUS**

Afmetingen 11 x 68 x 2150 mm (5/pak)  
11 x 68 x 2250 mm (5/pak)

**INDO - HARDWOOD - WIT GELAKT**



**TRAPEZIUM**

Afmetingen 11 x 68 x 2750 mm (5/pak)  
12 x 68 x 2250 mm (5/pak)  
12 x 68 x 2750 mm (5/pak)  
12 x 68 x 3000 mm (5/pak)  
12 x 68 x 4500 mm (5/pak)

**RECHT**

Afmetingen 12 x 50 x 2250 mm (5/pak)

**MASSIEF EIK**



**TRAPEZIUM**

Afmetingen 12 x 68 x 2250 mm (5/pak)  
12 x 90 x 2250 mm (5/pak)

**KREUS**

Afmetingen 12 x 68 x 2250 mm (5/pak)



**STIJL**

Afmetingen 22 x 90 x 2450 mm (5/pak)

**MASSIEF EIK - RECHT**

Afmetingen 12 x 70 x 2200 mm (5/pak)



# Slaglatten

MDF VOCHTWEREND



**GESCHAAFD - GROEN**

Afmetingen 15 x 17 x 2150 mm



**PADDENSTOEL**

Afmetingen 15 x 22 x 2200 mm



**WITTE GRONDFOLIE -  
PADDENSTOEL**

Afmetingen 15 x 22 x 2250 mm



**FINEER EIK / BEUK -  
PADDENSTOEL**

Afmetingen 15 x 23 x 2230 mm



**FOLIE RAL 9010 - PADDENSTOEL**

Afmetingen 15 x 22 x 2250 mm

**MASSIEF****MASSIEF MERANTI**

Afmetingen 15 x 18 x 2150 mm  
 15 x 18 x 2800 mm  
 22 x 22 x 2150 mm

**VOORGEPLAMUURD**

Afmetingen 15 x 18 x 2150 mm  
 22 x 22 x 2150 mm

**MASSIEF EIK / BEUK**

Afmetingen beuk 15 x 17 x 2150 mm  
 22 x 22 x 2150 mm  
 Afmetingen eik 15 x 17 x 2250 mm  
 22 x 20 x 2250 mm





Invisidoor® 2.0 met Shinnoki, dessert oak

# *Plaatsklare deurgehelen*

**40 / CELROOSTER PREMIUM**

Lichte, maar stabiele deuren met een kern van honingraatstructuur.

**41 / TUBESPAAN PREMIUM**

Deuren met een stabiele spaanplaatkern voor betere geluidsdemping en isolatie.

**42 / EI<sub>30</sub>**

Brandwerende deuren die getest zijn op 30 minuten brandweerstand volgens de EI-norm.



# Celrooster premium

## DEURBLAD



\* deurkruk niet meegeleverd  
kruk- en slotgat uitgefreesd

## KOZIJN

Multiplex Indo wit prime, WBP, 18 mm ; slaglat massief roodhout, wit prime, 15 x 18 mm

Multiplex berk, WBP, 18 mm ; slaglat massief roodhout, 15 x 18 mm

Multiplex berk wit prime, WBP, 18 mm ; slaglat massief roodhout, wit prime, 15 x 18 mm

2 muurdiktes op voorraad: 170 mm en 290 mm

Speling: 10 mm

Multiplex Indo  
wit prime WBP



Multiplex  
berk WBP



Multiplex berk  
wit prime WBP



## BESLAG

**Scharnieren:** Inox 80/80 (Argenta), gefreesd en gemonteerd  
3 stuks ( 2015 mm ) - 4 stuks ( 2115 mm )

**Slot:** RFO: inox dag- en nachtslot (Artitec) ; RF30 inox cilinderslot (Artitec) ; voorplaat 20 mm

Scharnier Argenta inox 80x80



Artitec 9420 - dag-en nachtslot



Artitec 9420 - cilinderslot



**Opties:** - zwarte scharnieren Argenta  
- zwart cilinderslot  
- WC-slot (zwart of inox)

# Tubespaan premium

## DEURBLAD



\* deurkruk niet meegeleverd  
kruk- en slotgat uitgefreesd

## KOZIJN

Multiplex Indo wit prime, WBP, 18 mm ; slaglat massief roodhout, wit prime, 15 x 18 mm

Multiplex berk, WBP, 18 mm ; slaglat massief roodhout, 15 x 18 mm

Multiplex berk wit prime, WBP, 18 mm ; slaglat massief roodhout, wit prime, 15 x 18 mm

2 muurdiktes op voorraad: 170 mm en 290 mm

Speling: 10 mm

Multiplex Indo  
wit prime WBP



Multiplex  
berk WBP



Multiplex berk  
wit prime WBP



## BESLAG

**Scharnieren:** Inox 80/80 (Argenta), gefreesd en gemonteerd  
3 stuks ( 2015 mm ) - 4 stuks ( 2115 mm )

**Slot:** RFO: inox dag- en nachtslot (Artitec) ; RF30 inox cilinderslot (Artitec) ; voorplaat 20 mm

Scharnier Argenta inox 80x80



Artitec 9420 - dag-en nachtslot



Artitec 9420 - cilinderslot



**Opties:** - zwarte scharnieren Argenta  
- zwart cilinderslot  
- WC-slot (zwart of inox)



# EI<sub>1</sub>30



## DEURBLAD



\* deurkruk niet meegeleverd  
kruk- en slotgat uitgefreesd

## KOZIJN

Multiplex berk, WBP, 18 mm ; slaglat massief roodhout, 15 x 18 mm

Multiplex berk wit prime, WBP, 18 mm ; slaglat massief roodhout, wit prime, 15 x 18 mm

2 muurdiktes op voorraad: 170 mm en 290 mm

Speling: 3 mm

Multiplex  
berk WBP



Multiplex berk  
wit prime WBP



## BESLAG

**Scharnieren:** Inox 80/80 (Argenta), gefreesd en gemonteerd  
4 stuks

**Slot:** Inox cilinderslot (Artitec) ; voorplaat 20 mm

Scharnier Argenta inox 80x80



Artitec 9420 - cilinderslot



**Opties:** - zwarte scharnieren Argenta  
- zwart cilinderslot  
- driepuntslot



**DIN links**  
Belgisch rechts

**DIN rechts**  
Belgisch links

\* deurkruk niet meegeleverd



# Overzicht plaatsklare deurgehelen

## DEURBLAD VERFDEUR

### Celrooster premium



Hoogte	Dikte	730	780	830
2015	40	●	●	●
2115	40	●	●	●

## KOZIJN EN SLAGLAT

	Muurdikte
Multiplex Indo wit prime, WBP, 18 mm	170 / 290
Multiplex berk, WBP, 18 mm	170 / 290
Multiplex berk wit prime, WBP, 18 mm	170 / 290

### Tubespaan premium



Hoogte	Dikte	630	680	730	780	830	880	930
2015	40	●	●	●	●	●	●	●
2115	40	●	●	●	●	●	●	●

	Muurdikte
Multiplex Indo wit prime, WBP, 18 mm	170 / 290
Multiplex berk, WBP, 18 mm	170 / 290
Multiplex berk wit prime, WBP, 18 mm	170 / 290

## EI<sub>1,30</sub>



Hoogte	Dikte	630	680	730	780	830	880	930
2015	40	●	●	●	●	●	●	●
2115	40	●	●	●	●	●	●	●

driepuntslot	Hoogte	Dikte	830	930
	2015	40	●	●
	2115	40	●	●

	Muurdikte
Multiplex berk, WBP, 18 mm voor EI <sub>1</sub>	170 / 290
Multiplex berk wit prime, WBP, 18 mm voor EI <sub>1</sub>	170 / 290

\* deurkruk niet meegeleverd / alle afmetingen in mm

## DEURLIJSTEN

zie alle deurlijsten op P34



## BESLAG OPTIES

zwart scharnieren Argenta  
zwart cilinderslot  
WC-slot (zwart of inox)



zie alle deurlijsten op P34



zwart scharnieren Argenta  
zwart cilinderslot  
WC-slot (zwart of inox)



zie alle deurlijsten op P34



zwart scharnieren Argenta  
zwart cilinderslot  
driepuntslot





Aanpasbaar deurblad

## *Op bestelling*

48 / PLAATSKLARE DEUREN

50 / SVEDEX

51 / SKANTRAE

52 / ALUMINIUM DEUREN

54 / PORTICOO - STALEN DEUREN

57 / TECHNISCHE DEUREN

58 / MECORAL DEUREN

60 / HALFMASSIEVE DEUREN

61 / FINEERDEUREN

65 / HPL DEUREN

# Plaatsklare deuren

## **MULTIPLEX OMLIJSTING**

ALLE TYPES DEUREN (OOK ONZE BRANDWERENDE) UIT ONS GAMMA KUNNEN WIJ PLAATSKLAAR AANBIEDEN

- schilderklaar
  - hpl
  - fineer
  - lak
- 

omlijstingen multiplex  
berk (al of niet met lakdraagfolie)  
roodhout (al of niet met lakdraagfolie)  
gefineerd

---

- en dit zowel:
- maatwerk
  - standaard afmetingen

## **MDF OMLIJSTING**

ALLE TYPES DEUREN (OOK ONZE BRANDWERENDE) UIT ONS GAMMA KUNNEN WIJ PLAATSKLAAR AANBIEDEN

- schilderklaar
  - hpl
  - fineer
  - lak
- 

omlijstingen mdf  
- waterwerende kwaliteit  
- waterwerende kwaliteit met lakdraagfolie

- en dit zowel:
- maatwerk
  - standaard afmetingen

## BLOKKADERS

ALLE TYPES DEUREN (OOK ONZE BRANDWERENDE) UIT ONS GAMMA KUNNEN WIJ PLAATSKLAAR AANBIEDEN

- schilderklaar
- hpl
- fineer
- lak

---

omlijstingen blokkader  
rubberwood  
roodhout  
eik

---

en dit zowel:

- maatwerk
- standaard afmetingen

### opties

alle soorten beslag  
zichtbare of onzichtbare scharnieren  
standaard sloten of meerpuntssloten  
dichtingsrubber  
glasopening  
verluchttingsroosters  
infrezing/plaatsing valdorpel

inverse deuren



Zoals voor alles in ons deurengamma staat onze deurencel ter uw beschikking voor al uw uitdagingen of technische vragen.



## Svedex

Een bekend merk van binnendeuren, vooral gericht op gelakte deurpanelen.

**Voordelen:**

- Kwalitatieve laklaag
- Boven & onderkant van deurblad afgewerkt
- Kozijn in passende lak verkrijgbaar

[www.svedex.be](http://www.svedex.be)



# Skantrae

Leverancier van hoogwaardige deuren, van standaard tot designmodellen.

[www.skantrae.com](http://www.skantrae.com)



# Aluminium deuren

## Voordelen:

- Zeer makkelijk plaatsbaar
- Ingebouwd veersysteem
- Hoge kwaliteit glas (3 laags)

## PIVOTERENDE DEUR



Gepoederlakt ral 9005 gitzwart

Modellen en glasmogelijkheden



AG1G



AG4G



AG8G

### GLAS

- Klaar glas
- Mat glas
- Zwart glas
- Wit glas

Andere tussenverdelingen mogelijk

## VEERSYSTEMEN



Standaard veersysteem: voor klein formaat deuren tot 2500 x 950 mm



Vloerveer DORMA: voor deuren groter dan 2500 x 950 mm, ook met zwartgepoederd lak mogelijk

## DUBBELE DEUR

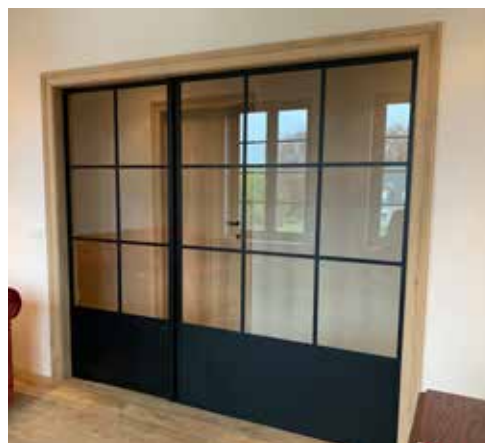

## SCHUIFDEUR



## SCHUIFSSYTEMEN

- Symmetrisch + riem
- Teleskopisch + riem



## WAND



Delen van ca. 500 mm breedte



# Porticoo - stalen deuren

Stalen deuren op maat, gemaakt in België.

Tal van opties mogelijk.

## Kleuren

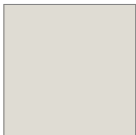
	<b>WT</b> Wit ± RAL 9016		<b>FG</b> Fjordgroen ± NCS S4005-B80G		<b>GS</b> Grijs antraciet ± RAL 7016		<b>BB</b> Baltisch blauw ± NCS S7010-R90B
	<b>GA</b> Graniet amber		<b>NB</b> Nevelblauw ± RAL 5014		<b>SG</b> Silkgrijs ± RAL 7044		
	<b>AG</b> Angoragrijs ± NCS S1502-Y20R		<b>ZW</b> Zwart ± RAL 9005		<b>AR</b> Antiek roze ± NCS S3010-Y80R		
	<b>NA</b> Nude abrikoos ± NCS S3020-Y70R		<b>GR</b> Lichtgrijs ± RAL 7035		<b>EG</b> Eucalyptus groen ± RAL 7033		

## Glas



Gelaagd helder



Gelaagd mat



Gehard  
éénzijdig kathedraal  
(1 zijde reliëf, 1 zijde glad)



Gehard  
éénzijdig crepi  
(1 zijde reliëf, 1 zijde glad)

## Mastiek

Dubbelzijdig, Grijs antraciet (± RAL 7016)

## Type onderverdeling



Type 1

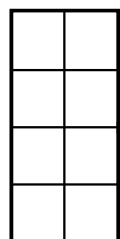

Type 2

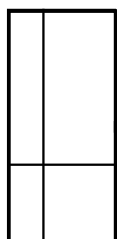

Type 3

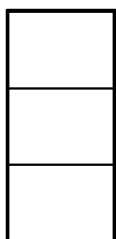

Type 4

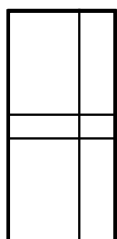

Type 5

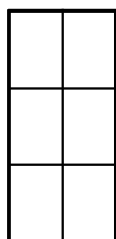

Type 6

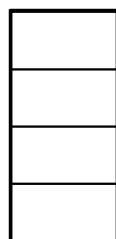

Type 7

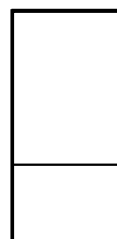

Type 8

## SWING DEUR

**Breedte:** min. 600 mm / max. 1000 mm

**Hoogte:** min. 1800 mm / max. 2500 mm  
inclusief kozijn

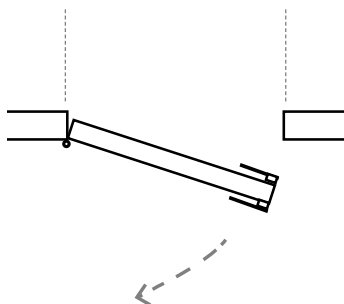

## PIVOT DEUR

**Breedte:** min. 600 mm / max. 1200 mm

**Hoogte:** min. 1800 mm / max. 2500 mm

Scharniersysteem ingewerkt in het deurblad.  
Type Arlu Pivotica Pro E100

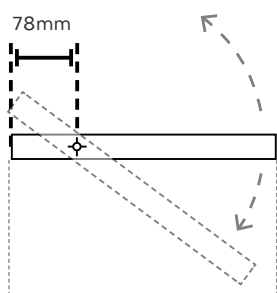

## SLIDING DEUR

### MUURBEVESTIGING

**Breedte:** min. 600 mm / max. 1200 mm

**Hoogte:** min. 1800 mm / max. 2500 mm

### PLAFOND INBOUWBEVESTIGING VOOR GIPSPLAAT (12MM)

**Breedte:** min. 600 mm / max. 1200 mm

**Hoogte:** min. 1800 mm / max. 2500 mm

### PLAFOND OPBOUWBEVESTIGING

**Breedte:** min. 600 mm / max. 1200 mm

**Hoogte:** min. 1800 mm / max. 2500 mm

Hoogte is vloer tot bovenkant profiel  
Type schuifprofiel ARLU Xperta.

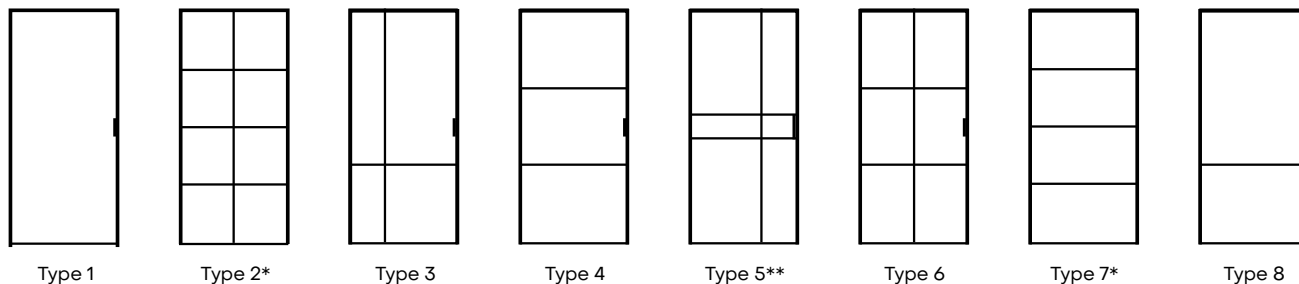

\* De handgreep wordt geplaatst aan de meest geschikte zijde van de lat (boven of onder), afhankelijk van de deurhoogte.

\*\* Bij type 5 wordt de handgreep aangepast naar de hoogte van de horizontale onderverderling



# Technische deuren

## TECHNISCHE BINNENDEUREN VOOR DE VAKMAN

Onze technische binnendeuren zijn ontwikkeld met de professionele schrijnwerker in gedachten: sterk, duurzaam en betrouwbaar in elke toepassing.

Of het nu gaat om **brandwerende oplossingen, akoestische prestaties of duurzame afwerking** – wij leveren deuren die voldoen aan de strengste normen en verwachtingen. Dankzij ons doordacht assortiment en maatwerkmogelijkheden vind je altijd de juiste oplossing voor elk project.

### Waarom kiezen voor onze technische binnendeuren?

- Certificeerde prestaties: brandwerend & akoestisch getest
- Sterke en duurzame constructie
- Ondersteuning van ontwerp tot uitvoering

### ONZE DEURENCEL – EXPERTISE DIE HET VERSCHIL MAAKT

Een project met technische binnendeuren vraagt vaak meer dan enkel een product.

Daarom hebben wij een **deuren cel**: een team van experts dat zich toelegt op het uitwerken van technische dossiers.

- **Advies & begeleiding** vanaf ontwerp tot plaatsing
- **Uitwerking van technische fiches en attesten**
- **Ondersteuning bij brandwerende en akoestische eisen**
- **Praktische oplossingen** afgestemd op elk project

Zo bieden wij de professionele schrijnwerker niet alleen de juiste deuren, maar ook de zekerheid van een betrouwbare partner die meedenkt en vooruit plant.



# Mecoral

## BESCHRIJVING

- Deurblad:
- Kern: Celrooster / tubespaan / volspaan
  - Brandwerend RF30 (Benor/ATG 3183)
- Kassement:
- WoodFlex
  - WoodFlex Style: WoodFlex Style 80 / WoodFlex Style Invisible
  - Horizontale dekoren enkel mogelijk in deurhoogte 2015 mm
  - Kozijn enkel mogelijk in verticale dekoren.

## KOZIJN

- Keuze uit:
- Woodflex: deur ligt dieper ten opzichte van de deurlijsten
  - 3 (alu) 80/80 scharnieren
  - deurlijsten clips in verstek (standaard)
  - deurlijsten clips recht op recht waarbij het kopstuk dieper ligt t.o.v. de benen (meerprijs)
  - standaard slot
- WoodFlex Style:
- deurblad ligt in gelijk vlak met de deurlijsten
  - WoodFlex Style 80: 3 (alu) 80/80 scharnieren
  - WoodFlex Style Invisible: 3 onzichtbare scharnieren
  - inclusief magneetslot
  - enkel niet-brandwerend

## DEKOREN



Delia Verticaal



Delia Horizontaal



Merida Verticaal



Merida Horizontaal



Nocta Verticaal



Nocta Horizontaal



Allegro Verticaal

Horizontale doorsnede WoodFlex kozijn

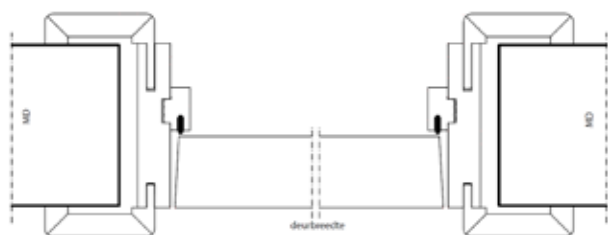

Horizontale doorsnede WoodFlex Style kozijn

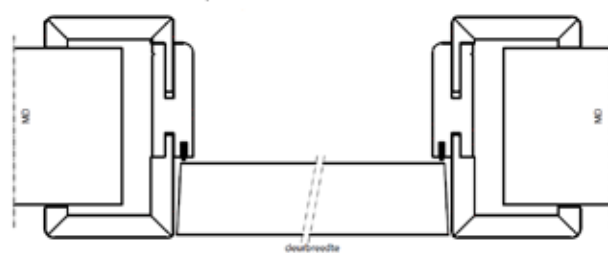

WoodFlex  
Deurblad dieperliggend t.o.v.  
deurlijsten



WoodFlex Style  
Deurblad in gelijk vlak met  
deurlijsten (in verstek)



Deurlijsten recht op recht

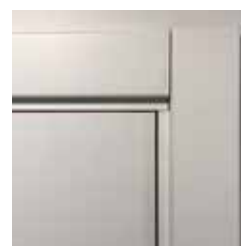

## Halfmassieve deuren

Deuren die gemaakt zijn door een combinatie te maken van massieve eik & fineer.  
Betaalbare variant op de massieve deuren.

**Voordelen:**

- Betaalbare variant massieve deuren
- Ecologischer dan massief hout
- Eindeloze mogelijkheden & verschillende uitzichten



2 panelen recht



2 pan. recht met  
glasopening



4 pan. eik  
horizontaal

## Fineerdeuren

Deuren gemaakt met afwerking in fineer. Dit deel gaat over ingekast geheel op bestelling. Deze deuren zijn niet combineerbaar met onze stock fineerdeuren, dit gaat over een andere fineerleverancier, waardoor kleurverschil onvermijdelijk is.



eik verticaal



eik horizontaal



eik geplankt



eik geplankt,  
kleine glasopening



beuk verticaal



beuk horizontaal



## MAATWERK

Fineerdeur met geplankt fineer om een meer massief effect te bekomen.

### EIK VERTICAAL

RUSTIEK



Met groeven

Zonder groeven



STANDAARD



Met groeven

Zonder groeven



### EIK HORIZONTAAL

RUSTIEK



Met groeven

Zonder groeven



STANDAARD

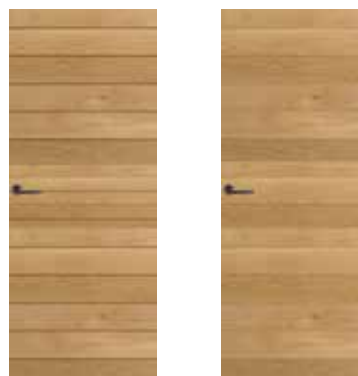

Met groeven

Zonder groeven



Geplankt fineer met groeven  
gelijke fineerstrokenGeplankt fineer met groeven  
ongelijke fineerstroken**GEPLANKT FINEER**

Dikte	Draadrichting	Groeven	Kwaliteit fineer	Opmerkingen	
<b>0,6 mm</b>	Verticaal	Met U-groeven	Standaard	MDF blijft zichtbaar in de groef	
			Rustiek (met knopen)		
		Zonder U-groeven	Standaard		
			Rustiek (met knopen)		
	Horizontaal	Met U-groeven	Standaard	MDF blijft zichtbaar in de groef	
			Rustiek (met knopen)		
		Zonder U-groeven	Standaard		
			Rustiek (met knopen)		
<b>1,4 mm</b>	Verticaal	Met U-groeven	Standaard	MDF blijft zichtbaar in de groef	Geschikt om te borstelen en/of te zandstralen
			Rustiek (met knopen)		
		Zonder U-groeven	Standaard		
			Rustiek (met knopen)		
	Horizontaal	Met U-groeven	Standaard	MDF blijft zichtbaar in de groef	
			Rustiek (met knopen)		
		Zonder U-groeven	Standaard		
			Rustiek (met knopen)		
<b>2,4 mm</b>	Verticaal	Met U-groeven	Standaard	In de groef blijft het fineer eik zichtbaar	Geschikt om te borstelen en/of te zandstralen
			Rustiek (met knopen)		
		Zonder U-groeven	Standaard		
			Rustiek (met knopen)		
	Horizontaal	Met U-groeven	Standaard	In de groef blijft het fineer eik zichtbaar	
			Rustiek (met knopen)		
		Zonder U-groeven	Standaard		
			Rustiek (met knopen)		





Volspan HPL deur

## HPL deuren

Vulling:	Volspaan of tubespaan, EI <sub>130</sub> en EI <sub>160</sub>
Kantlatten:	diverse kantafwerkingen (2 of 4 overplakte kantlatten, 2 of 4 zichtbare kantlatten, ...)
HPL:	Unilin, Formica, Polyrey, Resopal, Print (Abet Laminati), ...
Verwerking:	Montage in een kozijn is mogelijk



Tubespaan



Volspaan



Zoals voor alles in ons deurengamma staat onze deurencel ter uw beschikking voor al uw uitdagingen of technische vragen.



Alle informatie, afbeeldingen en specificaties in deze catalogus zijn met de grootst mogelijke zorg samengesteld. Desondanks behouden wij ons het recht voor om te allen tijde en zonder voorafgaande kennisgeving wijzigingen aan te brengen in producten, uitvoeringen en andere informatie. Aan de inhoud van deze catalogus kunnen geen rechten worden ontleend.

© 2026 Wopaco. All rights reserved.



*Jij bedenkt. Wij inspireren.*

*Jij ontwerpt. Wij produceren.*

*Jij selecteert. Wij leveren.*

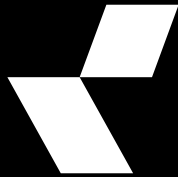

**Vanrobaeys NV**  
Ambachtenstraat 23 | 8870 Izegem  
T. 051 33 58 68 | [vanrobaeys@wopaco.be](mailto:vanrobaeys@wopaco.be)  
**wopaco.be**

**Gesibois NV**  
Bergensesteenweg 341 | 1600 Sint-Pieters-Leeuw  
T. 023 78 14 14 | [gesibois@wopaco.be](mailto:gesibois@wopaco.be)