

Passionate about Corian®





Corian[®] Solid Surface

Corian[®] Solid Surface est un matériau massif, non poreux et homogène, reconnu pour **son aspect épuré** et sa **grande polyvalence** dans les applications d'intérieur.

Il se compose d'environ un tiers de résine acrylique (PMMA) et de deux tiers de minéraux naturels, principalement de l'hydroxyde d'aluminium. Cette combinaison donne une **surface durable, robuste et facile à entretenir**, avec une couleur et une structure uniforme dans toute son épaisseur.

Corian[®] peut être travaillé **sans joints perceptibles**, ce qui le rend particulièrement hygiénique. De plus, les petites rayures peuvent souvent être réparées facilement. Le matériau est également **thermoformable**, ce qui permet de le mouler en diverses formes organiques.

Grâce à **un large choix de couleurs**, Corian[®] s'intègre parfaitement aussi bien dans des intérieurs modernes que classiques. Il est largement utilisé dans les cuisines, salles de bains, magasins, hôtels et établissements de soins, où l'hygiène est primordiale.

Contenu

04 / Stock
collection de panneaux
lavabos et éviers
accessoires

16 / Sur commande
collection de panneaux
lavabos et éviers
receveurs de douche
baignoires

30 / Instructions d'entretien

Panneaux Corian®

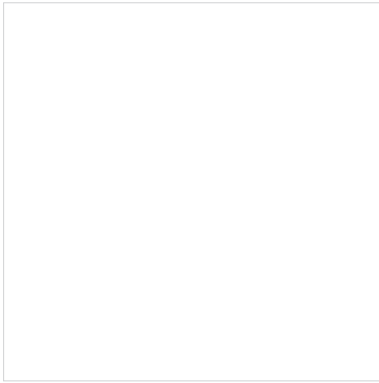

Designer White^K *

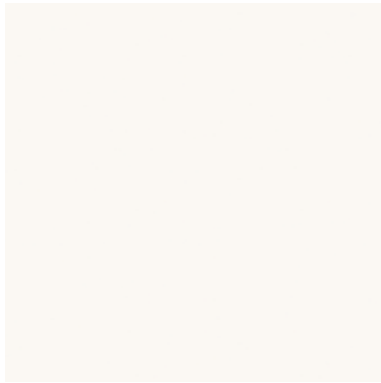

Glacier White^K



Cameo White^K *



Antarctica^K ***



Linen^K **



Silver Birch^K ***

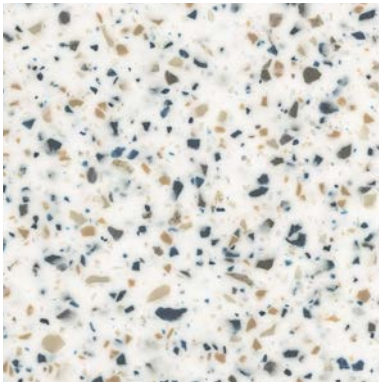

Laguna Terrazzo^K ***



Calacatta Greige^K ****



Carrara Crema^K ****



Artista Sage^K **

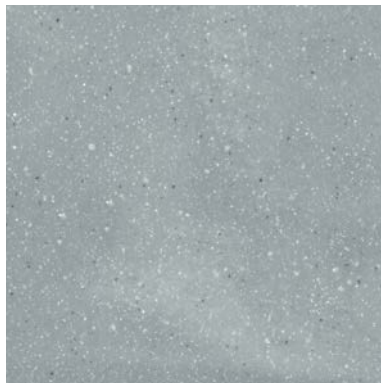

Artista Mist **



Natural Gray ****

^K couleur adaptée à une utilisation en cuisine

indication de prix ****



Cirrus White^K ****

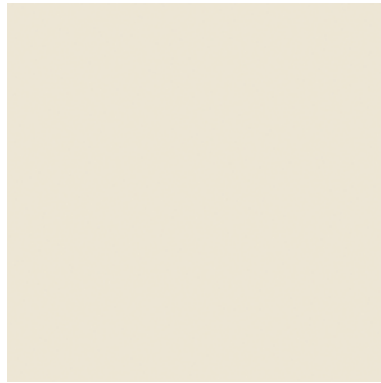

Bisque^K *



Everest^K **



Stonique^K **



Excavage^K **

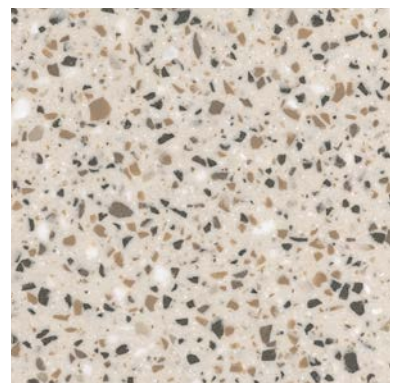

Pepered Terrazzo^K ***



Limestone Prima^K ****



Carrara Lino^K ****



Neutral Concrete^K ***



Stonecrest Smoke^K ****

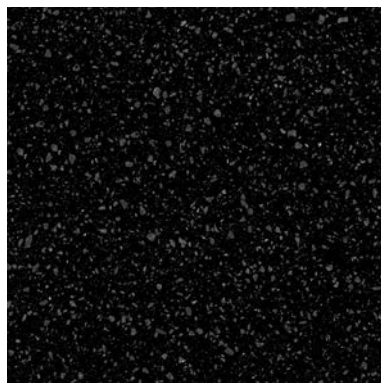

Deep Night Sky^K ***



Deep Nocturne **

^K couleur adaptée à une utilisation en cuisine

indication de prix ****

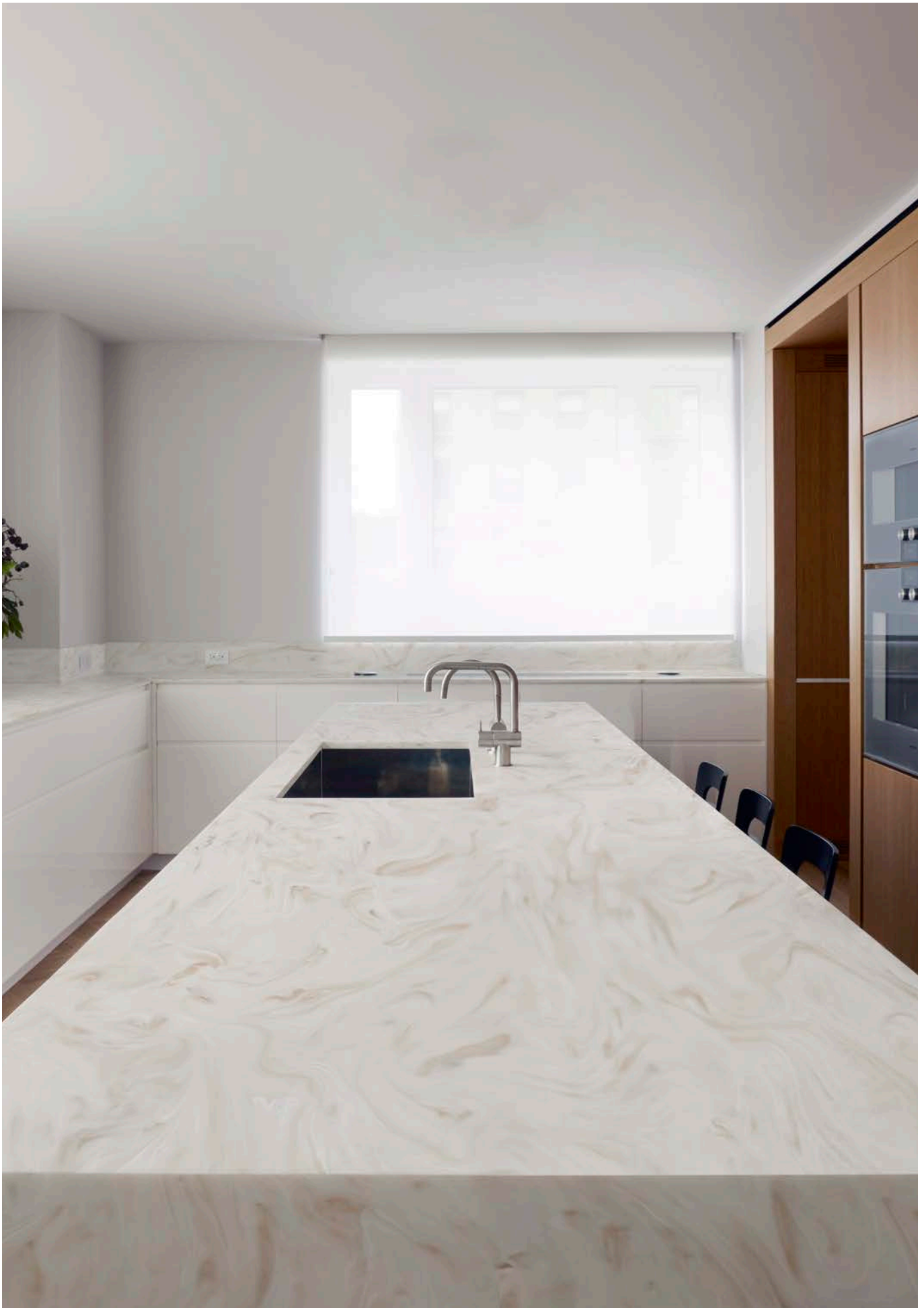

Corian® - Référence Sand Storm

Panneaux Corian®

Autres décors disponibles sur demande – voir page 16

	2490 x 930 x 4 mm	2490 x 760 x 6 mm	2490 x 930 x 6 mm	2490 x 1300 x 6 mm	3658 x 760 x 12 mm	3658 x 930 x 12 mm	3658 x 1300 x 12 mm	3658 x 1500 x 12 mm	3658 x 760 x 19 mm
Antarctica					●				
Artista Mist					●				
Artista Sage					●				
Bisque					●				
Calacatta Greige					●				
Cameo White					●				
Carrara Crema					●				
Carrara Lino					●				
Cirrus White					●				
Deep Night Sky					●				
Deep Nocturne		●			●				
Designer White					●				
Everest					●				
Excavage					●				
Glacier White	●	●	●●	●	●●	●●	●●		●
Laguna Terrazzo					●				
Limestone Prima					●				
Linen					●				
Natural Gray					●				
Neutral Concrete					●				
Peppered Terrazzo					●				
Silver Birch					●				
Stonecrest Smoke					●				
Stonique					●				

● stock Vanrobaeys
● stock Gesibois

Lavabos

Salle de bains – Disponible en Glacier White

Calm

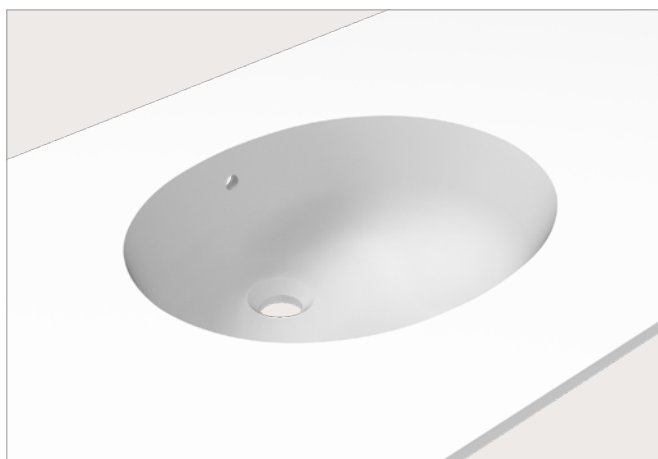

Calm 810 ●

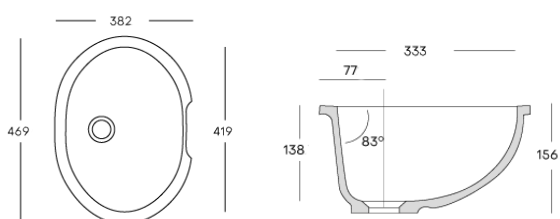

Calm 815 ●

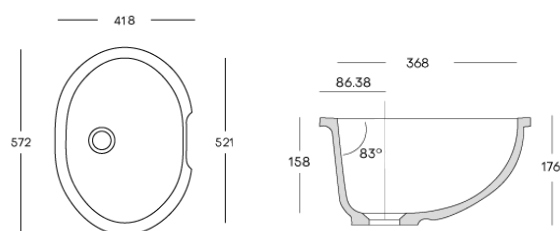

Calm 820 ●

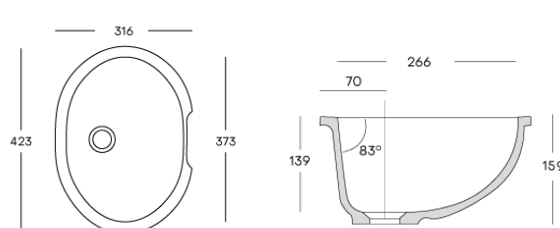

inclus : kit de trop-plein
option : bonde à pression avec capot Corian®
 bonde à pression en acier inoxydable (Inox)

Energy

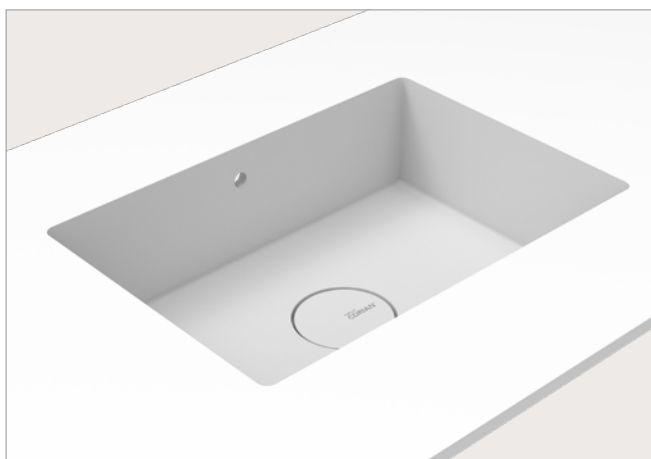

Energy 7710 ●

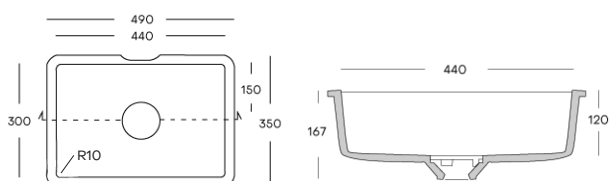

Energy 7720 ●

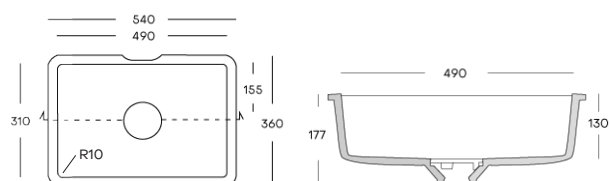

Energy 7730 ●

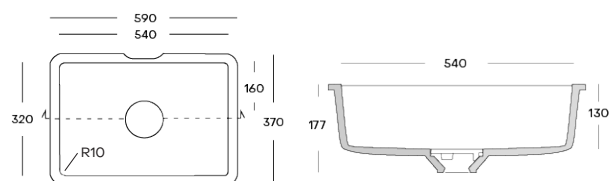

inclus : kit de trop-plein
 couvre bonde en Corian®
option : bonde à pression en acier inoxydable (Inox)

Salle de bains – Disponible en Glacier White

Purity

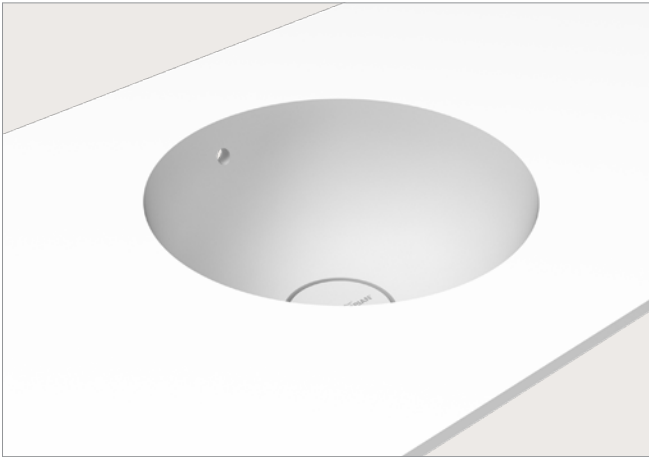

Purity 7210 ●

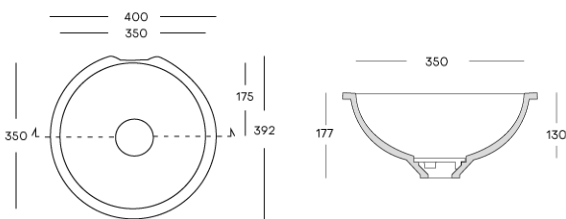

Purity 7220 ●

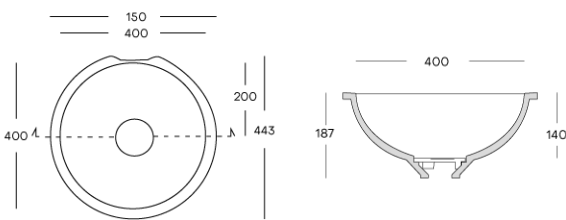

- inclus :** kit de trop-plein
couvre bonde en Corian®
- option :** bonde à pression en acier inoxydable (Inox)

Serenity



Serenity 7510 ●

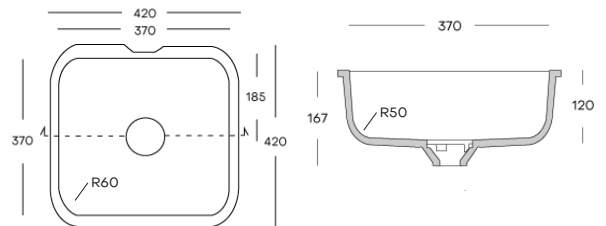

Serenity 7520 ●●

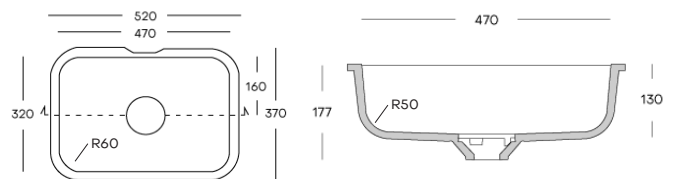

- inclus :** kit de trop-plein
couvre bonde en Corian®
- option :** bonde à pression en acier inoxydable (Inox)



Lavabos

Salle de bains – Disponible en Glacier White

Refresh



Refresh 7410 ●

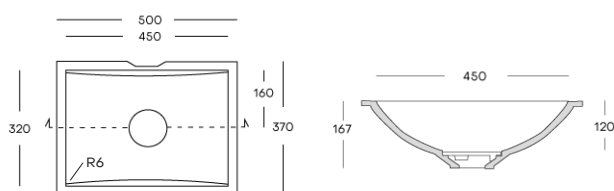

Refresh 7420 ●

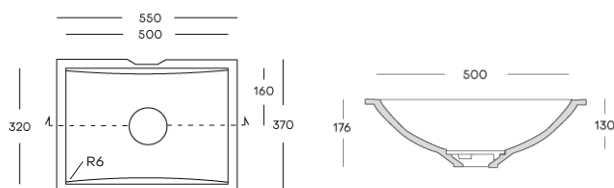

- inclus :** kit de trop-plein
couvre bonde en Corian®
- option :** bonde à pression en acier inoxydable (Inox)

Quiet

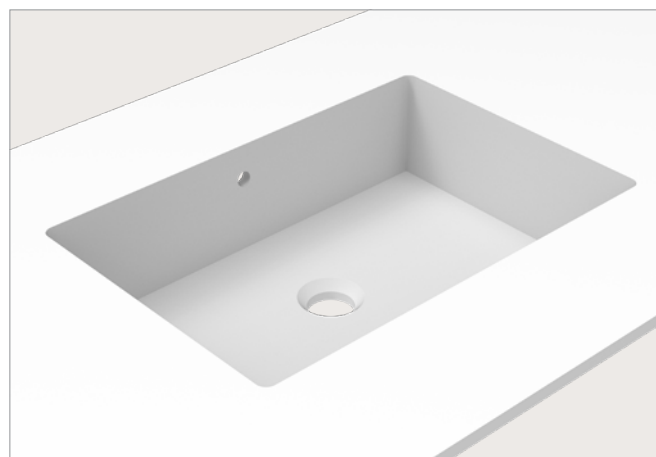

Quiet 7110 ●●

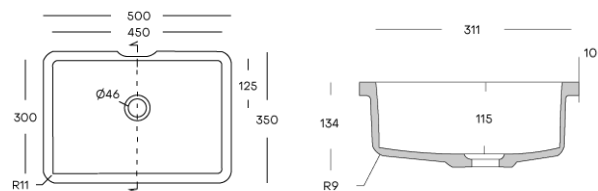

Disponible également en version sans trop-plein

Quiet 7120 ●●

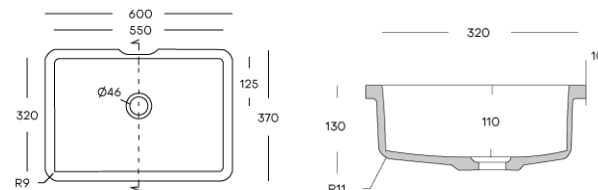

- inclus :** kit de trop-plein
- option :** bonde à pression avec capot Corian®
bonde à pression en acier inoxydable (Inox)

Éviers

Cuisine – Disponible en Glacier White

Spicy

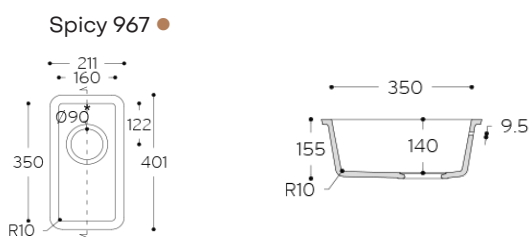
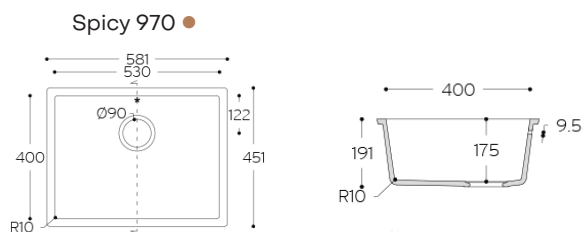
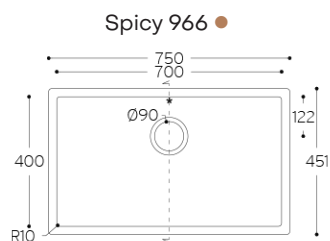
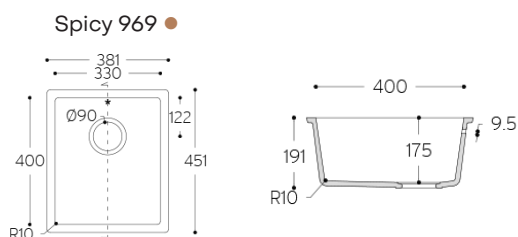
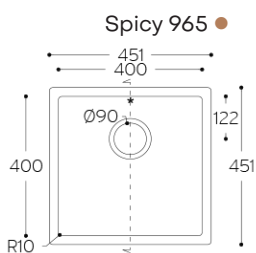
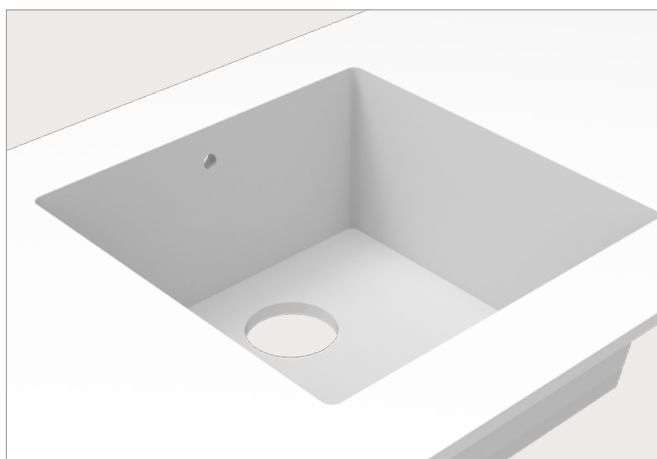

- inclus:** kit de trop-plein
option: bonde panier manuelle et set d'évacuation
 couvre bonde non disponible

Cuisine – Disponible en Glacier White

Sparkling



Ce modèle est fourni par défaut avec un fond en acier.

Sparkling 9501 ●

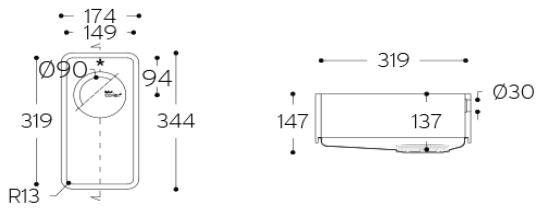

Sparkling 9504 ●

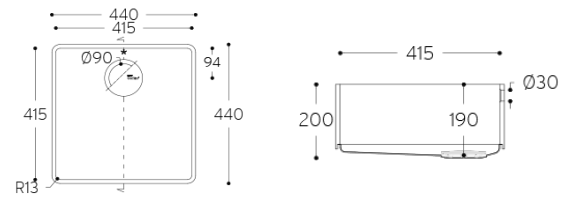

Sparkling 9502 ●

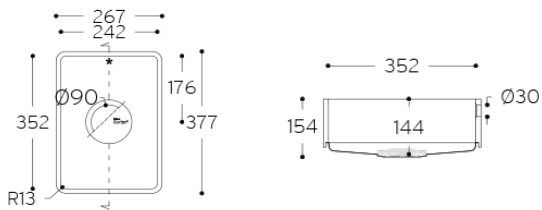

Sparkling 9505 ●

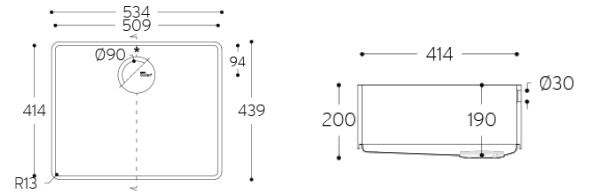

Sparkling 9503 ●

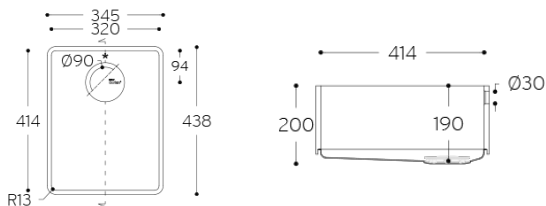

inclus: kit de trop-plein
option: bonde panier manuelle et set d'évacuation
 couvre bonde non disponible

● stock Vanrobaeys
 ● stock Gesibois

Accessoires

Transformation



Pistolet manuel pour cartouches de colle (50 ml / 250 ml / 470 ml)



Embout de mélange (50 ml / 250 ml / 470 ml)

Éléments complémentaires pour lavabos et éviers



Bonde panier manuelle en inox (avec logo Corian®)



Bonde panier manuelle en inox modèle compact (avec logo Corian®)



Bonde panier automatique avec commande rotative chromée pour un évier (avec logo Corian®)



Bonde panier modèle compact avec commande rotative chromée pour un évier (avec logo Corian®)



Kit d'évacuation pour un évier



Kit d'évacuation pour deux éviers

Accessoires

Pour lavabos et éviers



Bonde manuelle en acier inoxydable, avec trop-plein, compatible avec toute la collection salle de bains



Couvre bonde personnalisée (avec logo) pour les collections de salle de bains: Purity, Relax, Refresh, Serenity, Peace et Energy



Bonde clic-clac en acier brossé pour l'ensemble de la collection salle de bains



Bonde clic-clac en acier brossé avec plaque de recouvrement en Corian® Glacier White. Uniquement compatible avec les lavabos avec trop-plein des séries Calm et Quiet.

Disponible également sans trop-plein.

Les accessoires de vidage sont uniquement compatibles avec les modèles de lavabos avec trop-plein.

Panneaux Corian®

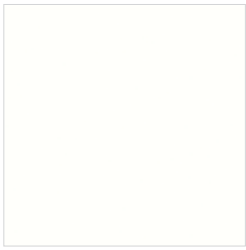

Sparkling White^K **



Venaro White^K **

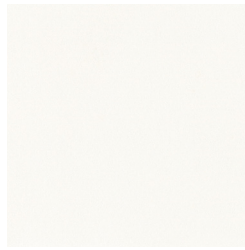

Salt^K **

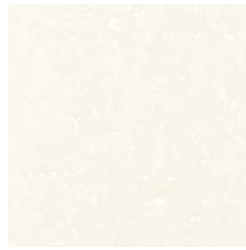

Arctic Ice^K ***



White Jasmine^K **



White Onyx^K ****

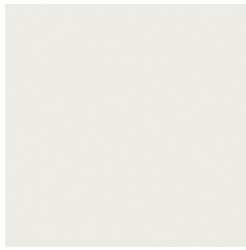

Light Ash^K *



Sparkling Granita^K ***



Rain Cloud^K ***



Nimbus Prima^K ****

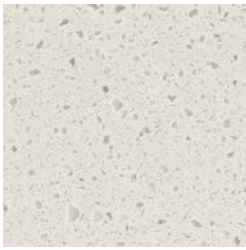

Aspen^K ***



Silver Linear^K ****



Pearl Gray^K *

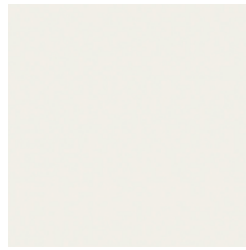

Glacier Ice^K *

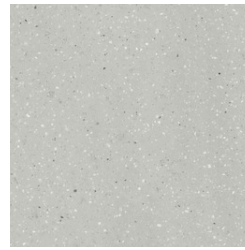

Artista Gray^K **



Arrowroot^K ****



Gray Onyx^K ****



Silver Gray^K *



Domino Terrazzo^K ****



Sepia Linear^K ****



Sand Storm^K ***



Savannah^K ***



Witch Hazel^K ****



Matterhorn^K ***



Rosemary^K ****

^K couleur adaptée à une utilisation en cuisine

indication de prix ****



Dune Prima^K ****

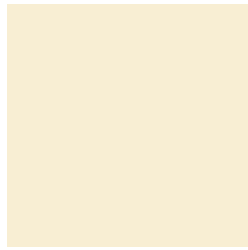

Vanilla^K *



Bleached Nuwood^K ****



Abalone^K ***



Clam Shell^K ****



Bone^K *



Sahara^K ***



Sandalwood^K ***

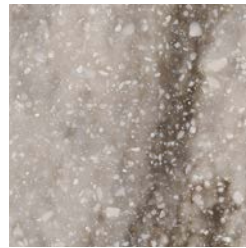

Hazelnut^K ****



Smoke Drift Prima ****



Aurora^K **

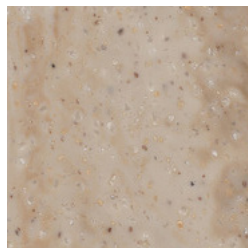

Windswept Prima ****



Elegant Gray^K *



Neutral Aggregate ****



Artista Beige **



Dove^K **



Weathered Concrete



Weathered Aggregate^K ***

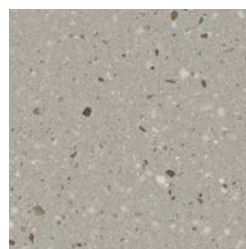

Willow^K ***



Sagebrush^K ****

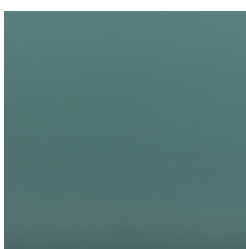

Verdant **



Juniper^K ****



Silt^K **

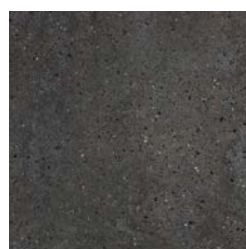

Lava Rock^K ****



Deep Anthracite ***

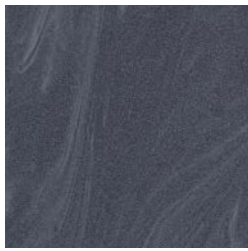

Evening Prima ****



Laguna **

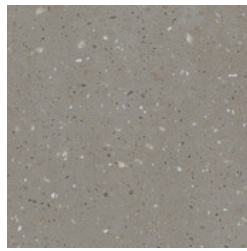

Artista Dust **

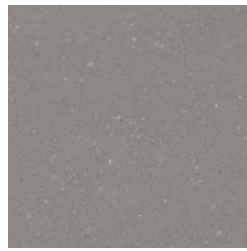

Ash Concrete ***



Ash Aggregate^K ****



Deep Cloud **



Provence Nuwood ****



Deep Sable **



Deep Mink ***

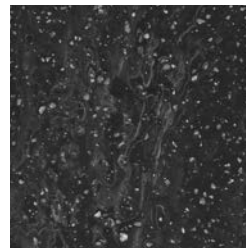

Cosmos Prima^K ****



Platinum^K ***



Carbon Concrete ***



Carbon Aggregate^K ****



Deep Titanium **



Hot **

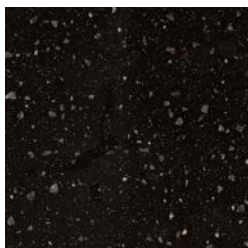

Deep Storm ***



Deep Espresso **



Deep Black Quartz^K ***

^K couleur adaptée à une utilisation en cuisine



Lavabos

Salle de bains – Disponible uniquement en Glacier White et Designer White (autres modèles possibles, n'hésitez pas à demander plus d'informations)

Miraklon (FMP)



modèles :	FMP-40-26	400 x 260 x 120
	FMP-50-32	500 x 320 x 100
	FMP-60-32	600 x 320 x 100
	FMP-70-32	700 x 320 x 100
	FMP-80-32	800 x 320 x 100
	FMP-110-32	1100 x 320 x 100
	FMP-50-37	500 x 370 x 120
	FMP-60-37	600 x 370 x 120
	FMP-70-37	700 x 370 x 120
	FMP-80-37	800 x 370 x 120
	FMP-90-37	900 x 370 x 120
	FMP-110-37	1100 x 370 x 120
	FMP-140-37	1400 x 370 x 120

FMP-80-32

FMP-110-32

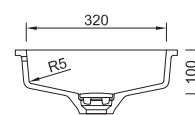
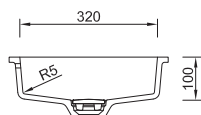
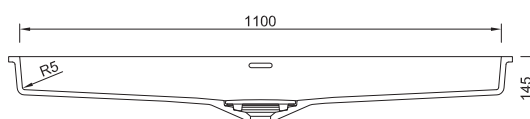
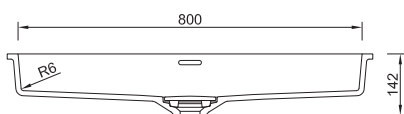
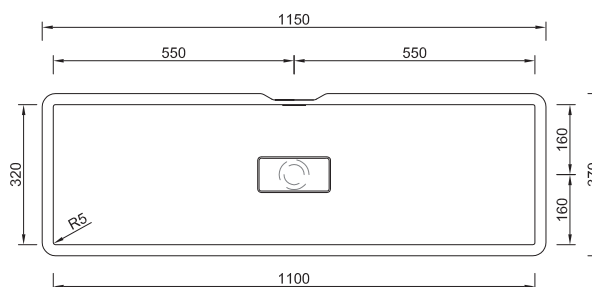
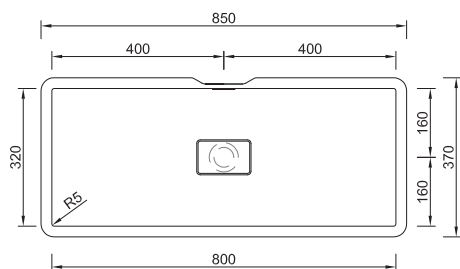

inclus : couvre bonde

Miraklon (FMS2)



modèles :	FMS-40-32	400 x 320 x 110
	FMS-50-32	500 x 320 x 110
	FMS-70-32	700 x 320 x 110
	FMS-50-37	500 x 370 x 125
	FMS-70-37	700 x 370 x 125
	FMS-100-37	1000 x 370 x 125

FMS2-50-32

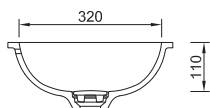
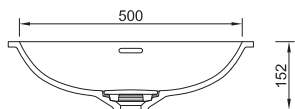
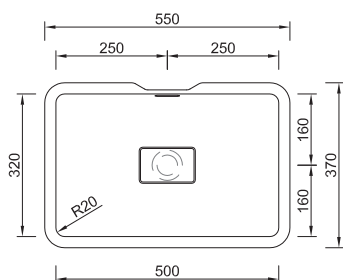

FMS2-100-37

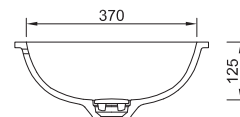
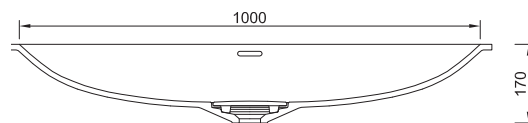
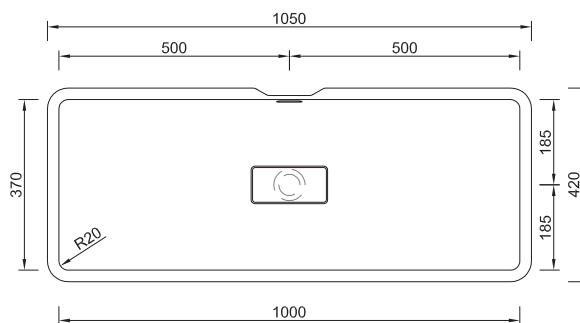

inclus: couvre bonde

Lavabos

Salle de bains – Disponible uniquement en Glacier White et Designer White (autres modèles possibles, n'hésitez pas à demander plus d'informations)

Fontana (FCU)



modèles :	FCU-37-30	372 x 295 x 85
	FCU-52-30	523 x 300 x 85
	FCU-82-30	822 x 301 x 98
	FCU-92-30	922 x 302 x 97
	FCU-38-37	375 x 375 x 110
	FCU-53-37	533 x 378 x 110
	FCU-73-37	733 x 378 x 110
	FCU-103-38	1031 x 376 x 110

FCU-52-30

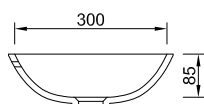
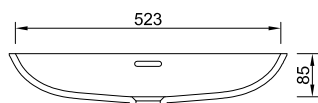
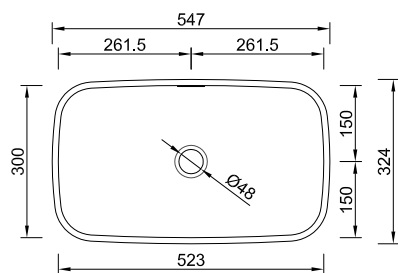

FCU-82-30

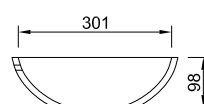
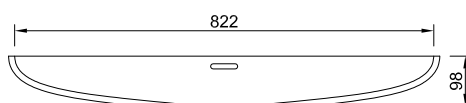
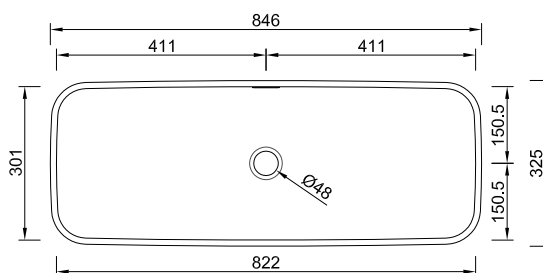

inclus: kit de trop-plein
exclus: couvre bonde (en option, uniquement pour fond plat)
 à demander lors de la commande, non disponible par la suite

Fontana (FP)



modèles :	FP-40-26	400 x 260 x 110
	FP-50-30	500 x 300 x 110
	FP-60-30	600 x 300 x 110
	FP-70-30	700 x 300 x 110
	FP-50-37	500 x 370 x 125
	FP-60-37	600 x 370 x 125
	FP-70-37	700 x 370 x 125
	FP-80-37	800 x 370 x 125
	FP-90-37	900 x 370 x 125
	FP-110-38-E	1100 x 370 x 130
	FP-110-38-D	1100 x 370 x 130

enkele of dubbele afvoer

FP-40-26

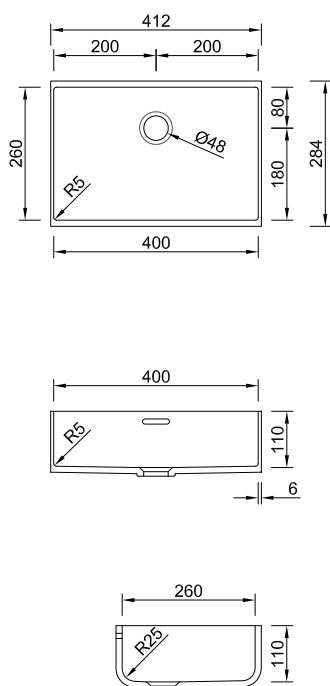

FP-50-30

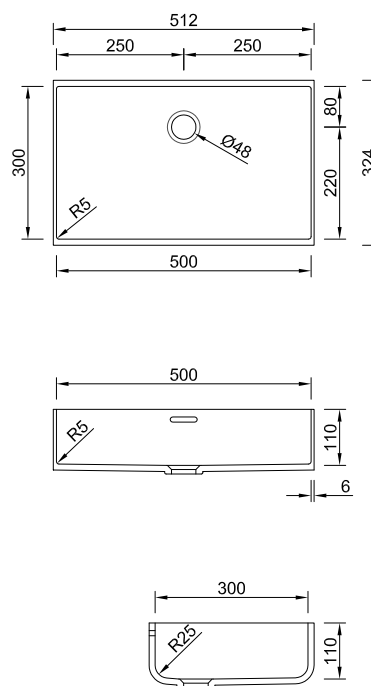

- inclus:** kit de trop-plein
exclus: couvre bonde (en option, uniquement pour fond plat)
à demander lors de la commande, non disponible par la suite



Architect Interieur Collectief | Référence Corian® Rosemary

Lavabos

Salle de bains – Disponible dans toutes les couleurs Corian®

Autoportant (à poser apparente)



AXR-E-42

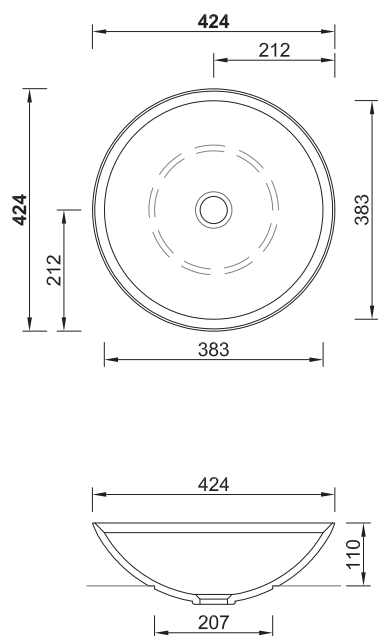

AXQ-37-37

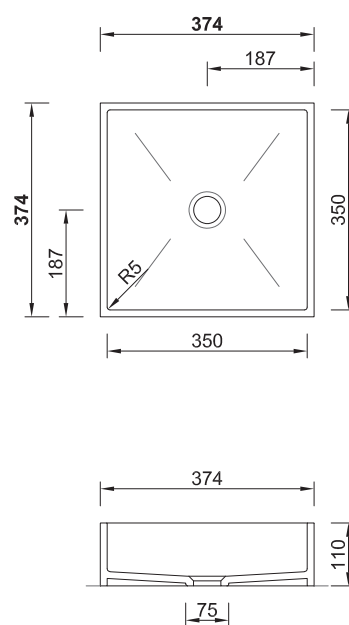

inclus: kit de trop-plein
couvre bonde non disponible

Éviers

Cuisine – Disponible dans toutes les couleurs Corian®

Sparkling



Ce modèle est équipé de série d'un fond en inox, disponible en 100 % Corian® sur demande.

Sparkling 9501

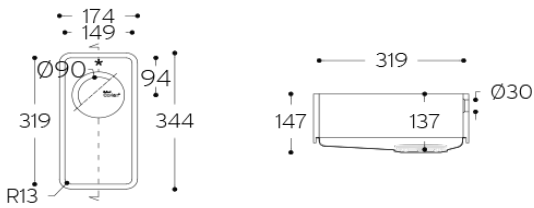

Sparkling 9504

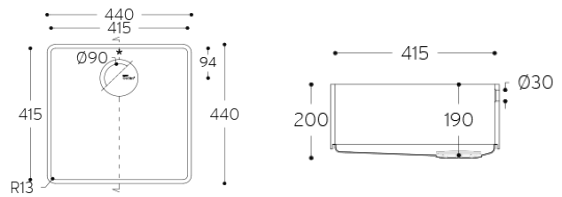

Sparkling 9502 ●

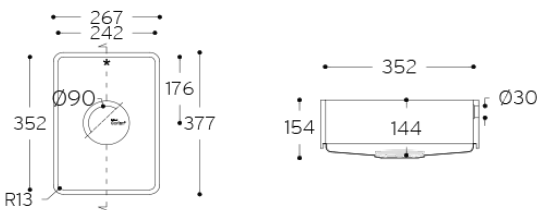

Sparkling 9505 ●

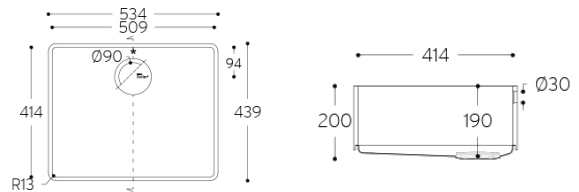

Sparkling 9503 ●

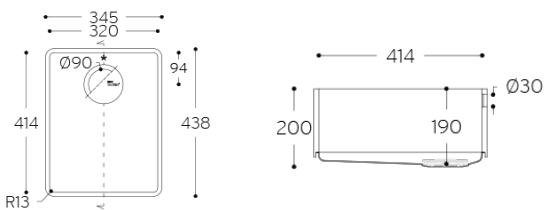

inclus: kit de vidange
bonde manuelle avec panier et kit de vidage



Receveurs de douche

Existe dans toutes les teintes Corian® – autres dimensions sur demande

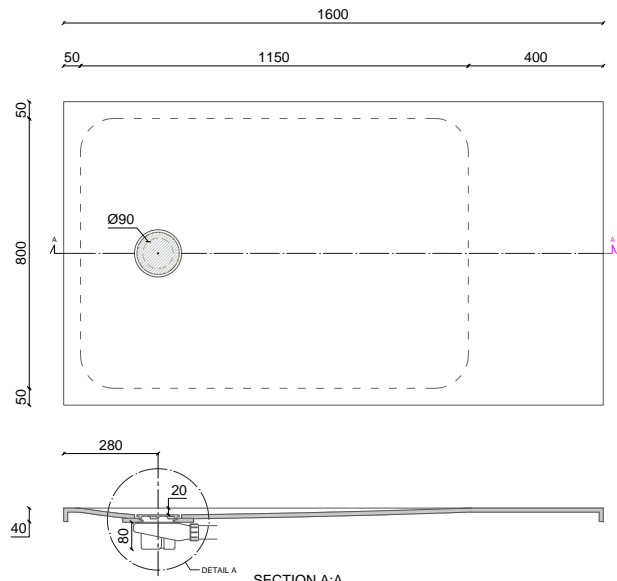
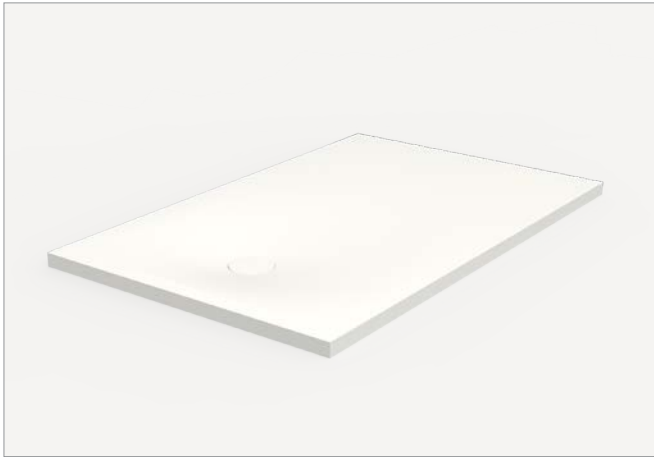

dimensions : 900 x 900 x 40 mm
900 x 1000 x 40 mm
900 x 1200 x 40 mm
900 x 1400 x 40 mm
900 x 1600 x 40 mm
900 x 1800 x 40 mm
900 x 2000 x 40 mm

inclus : kit de vidange
couvre bonde Corian®

All dimensions in mm

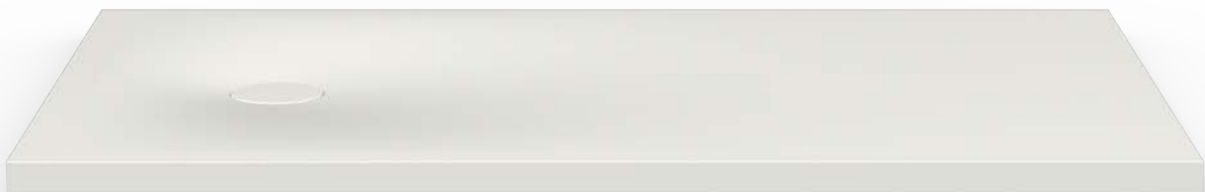

Baignoires Delight

Disponible en Delight White* – une teinte proche du Glacier White, sans équivalence exacte

Delight 8410



dimension intérieure :
1630 x 650 x 440 mm

dimension totale :
2030 x 1050 x 545 mm

Delight 8420



dimension intérieure :
1650 x 650 x 440 mm

dimension totale :
2050 x 1050 x 545 mm

Delight 8430



dimension totale :
1700 x 804 x 500 mm

Consignes d'entretien

Introduction

Corian® Solid Surface est conçu pour une facilité d'entretien à vie. En tant que matériau solide et non poreux, Corian® Solid Surface s'entretient avec un minimum d'effort. Bien que les liquides ne puissent pas pénétrer dans le Corian®, il est recommandé d'essuyer immédiatement les éclaboussures. Suivez les quelques conseils simples ci-dessous pour que les surfaces Corian® de votre maison conservent toute leur beauté.

Soins réguliers du Corian® Solid Surface

Pour le nettoyage quotidien, utilisez de l'eau savonneuse ou un nettoyant de surface universel disponible dans le commerce. Enlevez l'excédent de produit avec un chiffon en microfibre, rincez la surface à l'eau tiède, puis essuyez avec un chiffon doux et sec (par exemple en microfibre).

Si nécessaire, utilisez un chiffon en microfibre et un nettoyant à base d'ammoniaque, puis rincez à l'eau et séchez avec un chiffon doux. Cette méthode permet d'éliminer la plupart des saletés et résidus sur les surfaces Corian® Solid Surface ainsi que dans les éviers et lavabos Corian®.

Nettoyez toujours en effectuant des mouvements circulaires, d'avant en arrière puis de gauche à droite, en cercles qui se chevauchent, jusqu'à ce que toute la zone soit traitée.

N'utilisez pas de nettoyants abrasifs ou légèrement abrasifs sur les surfaces foncées ou à finition brillante. Préférez dans ce cas de l'eau savonneuse ou un nettoyant non abrasif, puis rincez à l'eau et séchez avec un chiffon doux.

Veillez noter que des dépôts de calcaire peuvent apparaître si l'eau sèche naturellement sur la surface.

Pour éviter cela, il est important de bien sécher la surface avec un chiffon doux après chaque éclaboussure ou nettoyage. Certaines couleurs de Corian® Solid Surface peuvent nécessiter un nettoyage plus fréquent afin de conserver un aspect uniforme.

Comme tous les matériaux, Corian® Solid Surface développera au fil du temps de légères traces d'usure dues à une utilisation quotidienne.

Les couleurs foncées et fortement pigmentées sont plus susceptibles de montrer des rayures, de la poussière et des marques d'usure que les teintes claires ou texturées, et nécessitent donc plus d'attention.

Tous les produits de nettoyage utilisés doivent être soigneusement rincés à l'eau claire avant de sécher la surface avec un chiffon doux.

Veillez à toujours sécher les zones nettoyées afin d'éviter la formation de traces ou de résidus.

Avec le temps, même avec un entretien approprié, votre installation pourra développer une patine, ce qui modifiera légèrement son apparence d'origine.

L'aspect initial peut être restauré par un Partenaire du Réseau Qualité Corian® ou un Centre de Service du Réseau Qualité Corian®.

Veillez contacter le point de vente où vous avez acheté votre installation en Corian® Solid Surface pour obtenir un devis.

Nettoyage ciblé des taches difficiles

Les résidus de taches tenaces peuvent nécessiter un nettoyage plus intensif.

Veillez suivre les recommandations ci-dessous pour éliminer efficacement ces taches sur les installations en Corian® Solid Surface, y compris les éviers et lavabos en Corian®.

Vinaigre, café, thé, jus de citron, jus de légumes, colorants, ketchup, pollen de lys, safran, légères rayures, brûlures de cigarette, cirage, encre, surligneurs, iode, moisissure, sang, vin rouge, parfum, taches de rouille :

Utilisez un chiffon en microfibre humide et un nettoyant légèrement abrasif (sauf sur les surfaces foncées ou à finition brillante). Rincez abondamment à l'eau pour éliminer tous les résidus, puis séchez avec un chiffon doux.

Graisse, huile, résidus gras :

Nettoyez la zone tachée avec un chiffon en microfibre et de l'eau savonneuse ou un nettoyant à base d'ammoniaque.

Rincez plusieurs fois à l'eau tiède et séchez avec un chiffon doux.

Eau dure, calcaire, résidus de savon, minéraux :

Appliquez un détartrant ménager classique ou du vinaigre et laissez agir pendant 2 à 4 minutes maximum (ou moins selon les instructions du produit). Rincez soigneusement la zone avec un chiffon en microfibre propre et de l'eau.

Essayez ensuite avec un chiffon doux et sec.

Éclaboussures de vernis à ongles :

Utilisez un chiffon en microfibre et nettoyez la zone concernée avec un dissolvant sans acétone. Rincez plusieurs fois à l'eau tiède, puis séchez avec un chiffon doux. Si la tache persiste, répétez l'opération. Si elle reste visible après plusieurs tentatives, contactez le Centre de garantie Corian® Design.

Conseils pour éliminer les taches tenaces

Veillez à suivre ces recommandations pour éviter tout dommage permanent sur les installations Corian® Solid Surface, y compris les éviers et lavabos en Corian®.

Assurez-vous que des produits chimiques puissants n'entrent pas en contact avec votre surface – par exemple : décapants, nettoyeurs pour fours, déboucheurs acides, dissolvants pour vernis à ongles à base d'acétone, etc.

En cas de contact, rincez immédiatement la surface à grande eau pour éliminer complètement le produit chimique.

N'utilisez jamais de produits de nettoyage agressifs comme l'acétone, les nettoyeurs pour four, les solvants, les acides forts (comme l'acide chlorhydrique), les bases puissantes (comme la soude caustique), les nettoyeurs industriels ou les solvants pour peinture.

En cas de projection accidentelle, rincez immédiatement à l'eau claire.

N'utilisez pas de grattoirs métalliques, de brosses en fer ou tout autre outil ménager métallique pour enlever les taches, la peinture, le plâtre ou d'autres résidus.

Comme pour tous les matériaux de plan de travail, un choc thermique peut causer des dommages irréversibles.

Évitez donc d'exposer le Corian® Solid Surface à des variations soudaines de température.

En cas de dommage important, contactez le Centre de garantie Corian® Design, qui vous mettra en relation avec un Partenaire du Réseau Qualité Corian® ou un Centre de Service Réseau Qualité Corian® pour un ponçage ou une réparation professionnelle.

Un Centre de Service Réseau Qualité est certifié par la marque Corian® Design pour réaliser des travaux spécialisés de réparation et de finition. Ces centres peuvent également effectuer des installations et proposer des contrats d'entretien aux clients professionnels afin de garantir que les installations en Corian® Solid Surface restent en excellent état.

Applications culinaires

Soins spécifiques pour les éviers

En complément de l'entretien quotidien, nous vous recommandons les étapes suivantes pour un nettoyage en profondeur de votre évier Corian® une fois par mois, ou lorsque des taches tenaces doivent être éliminées.

Éliminez tous les résidus de graisse et d'huile dus à la préparation des aliments à l'aide d'un nettoyant ménager ou d'un nettoyant pour surfaces.

Si nécessaire, utilisez un tampon de nettoyage légèrement abrasif ou une éponge non rayante avec une crème à récurer douce.

Remplissez l'évier avec de l'eau chaude et ajoutez 100 ml d'eau de Javel domestique liquide (solution à 3-6 %).

Laissez agir pendant quelques heures ou toute une nuit (maximum 16 heures).

Laissez s'écouler la solution, puis rincez soigneusement l'évier et nettoyez-le avec un chiffon humide.

Si nécessaire, répétez l'opération avec un tampon de nettoyage légèrement abrasif ou une éponge douce et une crème à récurer non abrasive.

Assurez-vous de bien rincer à l'eau claire ou de nettoyer avec un chiffon humide.

L'eau de Javel peut provoquer une décoloration des éviers et plans de travail en Corian® Solid Surface si elle n'est pas complètement éliminée.

Avec cette méthode simple, vous retrouverez un évier impeccablement propre, sans effort excessif.

Protection contre la chaleur et autres dégradations

Il est important de minimiser l'exposition directe à la chaleur afin de protéger les installations en Corian® Solid Surface.

Utilisez toujours un dessous-de-plat résistant à la chaleur, un repose-plat avec pieds en caoutchouc ou un tapis de protection pour évier pour les ustensiles de cuisson chauds, ou laissez-les refroidir sur la plaque de cuisson avant de les poser ailleurs.

Ne placez jamais de casseroles chaudes, en particulier en fonte, directement sur un plan de travail ou dans un évier/fond de cuve en Corian® Solid Surface. Utilisez toujours une casserole de taille appropriée pour votre plaque de cuisson et positionnez-la au centre de la zone de chauffe. Une casserole qui dépasse peut brûler la surface environnante.

Comme pour la plupart des éviers, le matériau peut être endommagé si vous versez des liquides bouillants directement dans un évier Corian® sans faire couler simultanément de l'eau froide. Si vous disposez d'un robinet d'eau bouillante, utilisez toujours un récipient pour recueillir l'eau : le jet direct de l'eau bouillante peut endommager la surface à l'intérieur et autour de l'évier.

Enfin, ne découpez jamais directement sur un plan de travail en Corian® Solid Surface. Utilisez toujours une planche à découper.

Applications sanitaires

Entretien quotidien des lavabos, receveurs de douche et baignoires

Nettoyez simplement la surface avec de l'eau savonneuse ou un nettoyant ménager courant pour éliminer la plupart des taches et salissures susceptibles de s'y déposer. Les produits nettoyants en gel ou en crème sont particulièrement recommandés, en association avec un tampon de nettoyage légèrement abrasif ou une éponge douce. Veillez à bien rincer la surface traitée : cela permet de préserver la finition mate d'origine.

Certaines substances — comme l'encre, les produits cosmétiques ou les colorants — peuvent laisser une trace colorée après un contact prolongé avec la surface. Ces résidus peuvent être facilement éliminés en suivant les instructions spécifiques pour les taches tenaces.

Attention

Lors du remplissage des baignoires, assurez-vous que l'eau chaude et l'eau froide coulent simultanément afin d'éviter les chocs thermiques sur le matériau.

Les receveurs de douche et baignoires ne doivent pas être utilisés de manière autonome par des personnes à mobilité réduite, ou présentant des troubles sensoriels et/ou cognitifs (y compris les enfants).

Pour votre sécurité, la température maximale de l'eau ne doit pas dépasser 40 °C.

Évitez d'utiliser les receveurs de douche et baignoires à proximité ou pendant l'utilisation d'appareils électriques.

Il est déconseillé de prendre une douche ou un bain après la prise de médicaments ou si vous êtes seul(e) à la maison.

Qualité garantie

Avec un entretien approprié, votre installation en Corian® Solid Surface conservera son aspect d'origine pendant de nombreuses années.

Les installations en Corian® Solid Surface bénéficient d'une garantie résidentielle limitée de 10 ans, à condition que la fabrication et l'installation soient effectuées par un Partenaire du Réseau Qualité Corian®.

Si vous vendez votre logement, la garantie peut être transférée au nouveau propriétaire.

Aucune partie de cette brochure ne peut être reproduite sans autorisation écrite préalable. Les couleurs et motifs présentés dans cette brochure sont donnés à titre illustratif uniquement et peuvent différer des produits réels. Nous ne pouvons être tenus responsables des éventuelles différences entre les images présentées et le produit livré.

© 2025 Wopaco. All rights reserved.



Vous imaginez. Nous inspirons.

Vous concevez. Nous fabriquons.

Vous choisissez. Nous livrons.

